



**องค์การบริหารส่วนตำบลหนองโพ**  
**อำเภอโพธาราม จังหวัดราชบุรี**  
**โครงการ ก่อสร้างศาลาอเนกประสงค์ศูนย์พัฒนาเด็กเล็ก**  
**องค์การบริหารส่วนตำบลหนองโพ**

## แบบสรุปค่าก่อสร้าง

กลุ่มงาน/งาน

อาคาร

ชื่อโครงการ/งานก่อสร้าง ศาลาอเนกประสงค์ ขนาดกว้าง 6.00 ม. ยาว 12.00 ม. หรือมีพื้นที่ก่อสร้างไม่น้อยกว่า 74.00 ตารางเมตร

สถานที่ก่อสร้าง ศพต.เด็กเล็ก ต.หนองโพ อ.โพธาราม จ.ราชบุรี

หน่วยงานเจ้าของโครงการ/งานก่อสร้าง อบต.หนองโพ ต.หนองโพ อ.โพธาราม จ.ราชบุรี

แบบ ปร.4 ที่แนบ มีจำนวน 1 ชุด

คำนวณราคาเมื่อวันที่ เดือน สิงหาคม พ.ศ.2563

หน่วย : บาท

ลำดับ	รายการ	ค่างานต้นทุน	Factor F	ค่าก่อสร้าง	หมายเหตุ
1	กลุ่มงาน/งานอาคาร	274,872.19	1.3056	358,873.13	
2	กลุ่มงาน/งาน.....				
3	กลุ่มงาน/งาน.....				
4	กลุ่มงาน/งาน.....				
	..... ฯลฯ.....				
	<b>เงื่อนไขการใช้ตาราง Factor F</b>				
	เงื่อนไขล่วงหน้าจ่าย.....%				
	เงินประกันผลงานหัก.....%				
	ดอกเบี้ยเงินกู้..... 5.....%				
	ภาษีมูลค่าเพิ่ม.....7.....%				
			<b>รวมค่าก่อสร้าง</b>	358,873.13	
	(คำดำเนินการและค่าเสื่อมราคา 22.00-22.99)		<b>คิดเพียง</b>	358,000.00	

สามแสนห้าหมื่นแปดพันบาทถ้วน

() ประมาณการ  
(นายบุญรัตน์ คงทรัพย์)  
นายช่างโยธาชำนาญงาน

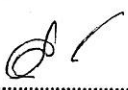
() ตรวจ  
(นายศุภชัย ชื่นแสง)  
รองปลัดองค์การบริหารส่วนตำบลหนองโพ

(.....) เห็นชอบ  
(นายสุเมธ แก้วใสหับ)  
ปลัดองค์การบริหารส่วนตำบลหนองโพ

() อนุมัติ  
(นายชัยทิพย์ เกี้ยวเพ็ง)  
นายกองค์การบริหารส่วนตำบลหนองโพ

## แบบแสดงรายการ ปริมาณ และราคา

กลุ่มงาน/งาน

อาคาร

ชื่อโครงการ/งานก่อสร้าง ศาลาอเนกประสงค์ ขนาดกว้าง 6.00 ม.ยาว 12.00 ม. หรือมีพื้นที่ก่อสร้างไม่น้อยกว่า 74 .00 ตารางเมตร

สถานที่ก่อสร้าง ศพต.เด็กเล็ก ต.หนองโพ อ.โพธาราม จ.ราชบุรี

หน่วยงานเจ้าของโครงการ/งานก่อสร้าง อบต.หนองโพ ต.หนองโพ อ.โพธาราม จ.ราชบุรี

คำนวณราคากลางโดย นายบุญรัตน์ คงทรัพย์

เมื่อวันที่

เดือน สิงหาคม พ.ศ.2563

ลำดับที่	รายการ	จำนวน	หน่วย	ค่าวัสดุ		ค่าแรงงาน		รวม ค่าวัสดุและแรงงาน	หมายเหตุ
				ราคาต่อหน่วย	จำนวนเงิน	ราคาต่อหน่วย	จำนวนเงิน		
1	หมวดโครงสร้าง				-		-	-	
	ขุดดิน	27.00	ลบ.ม		-	125.00	3,375.00	3,375.00	
	ทรายหยาบ	7.00	ลบ.ม	560.00	3,920.00	99.00	693.00	4,613.00	
	คอนกรีตหยาบ	0.50	ลบ.ม	1,500.00	750.00	398.00	199.00	949.00	
	คอนกรีตโครงสร้าง	20.50	ลบ.ม	1,650.00	33,825.00	391.00	8,015.50	41,840.50	
	เหล็ก DB Ø 12 มม.	0.48	ตัน	18,100.00	8,688.00	3,300.00	1,584.00	10,272.00	
	เหล็ก RB Ø 6 มม.	0.4	ตัน	23,577.00	9,430.80	4,100.00	1,640.00	11,070.80	
	ลวด	26.40	กก.	27.57	727.85		-	727.85	
	ตะปู	18.00	กก.	29.60	532.80		-	532.80	
	ไม้แบบ	47.00	ตร.ม	100.00	4,700.00	133.00	6,251.00	10,951.00	
								84,331.95	







## แบบแสดงรายการ ปริมาณ และราคา

กลุ่มงาน/งาน

อาคาร

ชื่อโครงการ/งานก่อสร้าง ศาลาอเนกประสงค์ ขนาดกว้าง 6.00 ม.ยาว 12.00 ม. หรือมีพื้นที่ก่อสร้างไม่น้อยกว่า 74 .00 ตารางเมตร

สถานที่ก่อสร้าง ศพต.เด็กเล็ก ต.หนองโพ อ.โพธาราม จ.ราชบุรี

หน่วยงานเจ้าของโครงการ/งานก่อสร้าง อบต.หนองโพ ต.หนองโพ อ.โพธาราม จ.ราชบุรี

คำนวณราคากลางโดย นายบุญรัตน์ คงทรัพย์

เมื่อวันที่

เดือน สิงหาคม พ.ศ.2563

ลำดับที่	รายการ	จำนวน	หน่วย	ค่าวัสดุ		ค่าแรงงาน		รวม ค่าวัสดุและแรงงาน	หมายเหตุ
				ราคาต่อหน่วย	จำนวนเงิน	ราคาต่อหน่วย	จำนวนเงิน		
5	งานไฟฟ้า				-		-		
	คอมฟลูออเรสเซนต์ 1x36 w	4.00	ชุด	550.00	2,200.00	115.00	460.00	2,660.00	
	สวิตช์ไฟฟ้า	4.00	ชุด	300.00	1,200.00	70.00	280.00	1,480.00	
	เต้ารับ	2.00	จุด	300.00	600.00	70.00	140.00	740.00	
	ตู้ควบคุม	1.00	ชุด	1,500.00	1,500.00	310.00	310.00	1,810.00	
	งานสายไฟต่างๆสายเมนพร้อมอุปกรณ์	1.00	รายการ	3,000.00	3,000.00		-	3,000.00	
								9,690.00	
6	งานสี								
	สีรองพื้น	42.00	ตร.ม	45.00	1,890.00	38.00	1,596.00	3,486.00	
	สีน้ำพลาสติก	42.00	ตร.ม	45.00	1,890.00	38.00	1,596.00	3,486.00	
								6,972.00	
	รวมทั้งสิ้น							274,872.19	

ลงชื่อ

(นายบุญรัตน์ คงทรัพย์)

นายช่างโยธาชำนาญงาน

ผู้ประมาณการ



องค์การบริหารส่วนตำบลหนองโพ  
อำเภอโพธาราม จังหวัดราชบุรี  
โครงการ ก่อสร้างศาลาอเนกประสงค์ศูนย์พัฒนาเด็กเล็ก  
องค์การบริหารส่วนตำบลหนองโพ



กองช่าง  
องค์การบริหารส่วนตำบลหนองโพ  
อำเภอโพธาราม จังหวัดราชบุรี

โครงการ  
ก่อสร้างศาลาอเนกประสงค์ สหค.

สถานที่ก่อสร้าง  
องค์การบริหารส่วนตำบลหนองโพ  
อำเภอโพธาราม จังหวัดราชบุรี

เขียนแบบ  
*(ลายเซ็น)*  
(นางสาวภาวรินทร์ จันทร์แดง)  
ผู้ช่วยนายช่างโยธา

สำรวจ  
*(ลายเซ็น)*  
(นายบุญชูศักดิ์ อัครทรัพย์)  
นายช่างโยธาชำนาญงาน

ตรวจ

เห็นชอบ  
*(ลายเซ็น)*  
(นายศุภชัย ชื่นแสง)  
รองปลัดองค์การบริหารส่วนตำบลหนองโพ

เห็นชอบ  
*(ลายเซ็น)*  
(นายสุเมธ แก้วไถ่ภัย)  
ปลัดองค์การบริหารส่วนตำบลหนองโพ

อนุมัติ  
*(ลายเซ็น)*  
(นายรัชชกิตย์ เกี้ยวเงือง)  
นายกองค์การบริหารส่วนตำบลหนองโพ

จำนวนแผ่น	แผ่นที่
9	9

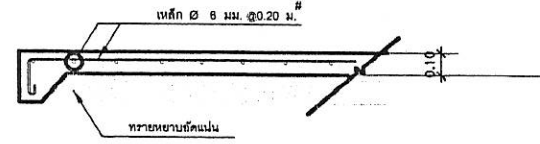

S1  
1:25

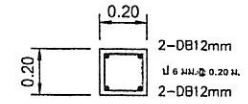

C1

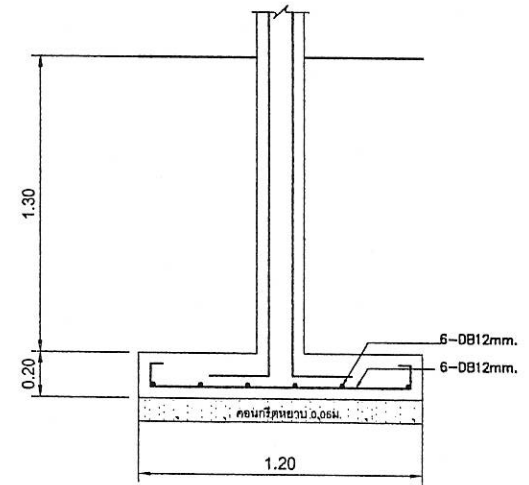

F1, C1  
1:25

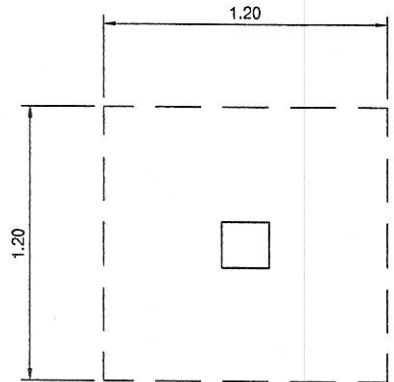

F1, C1  
1:25

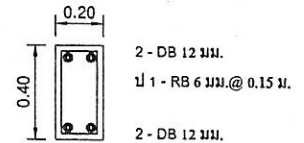

GB1

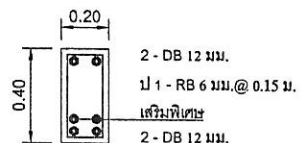

GB2

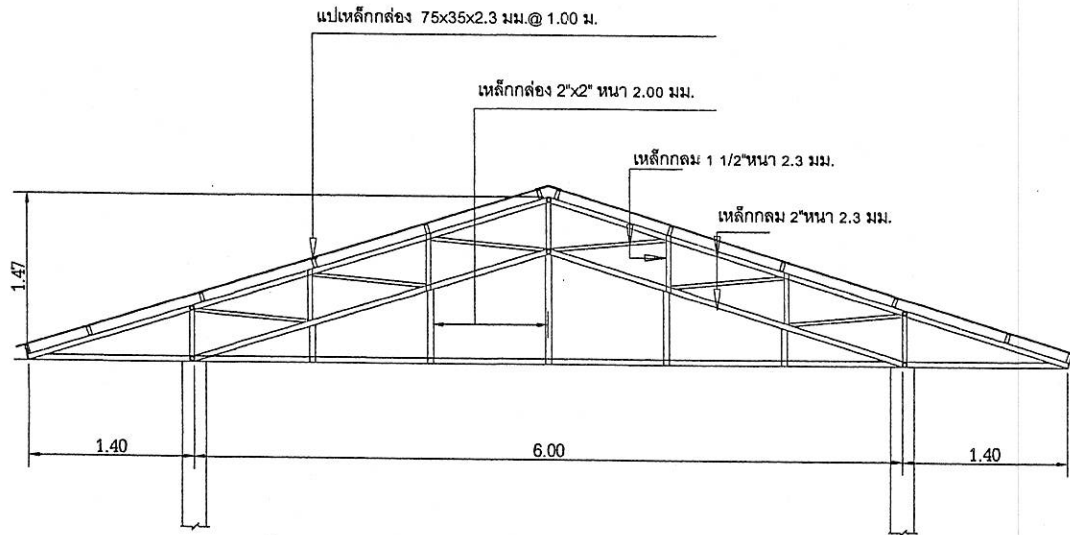

แบบขยาย T1

มาตราส่วน

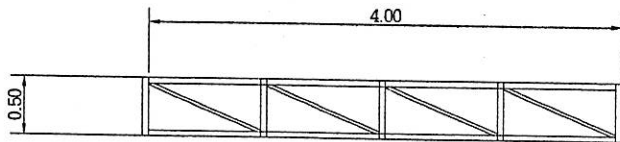
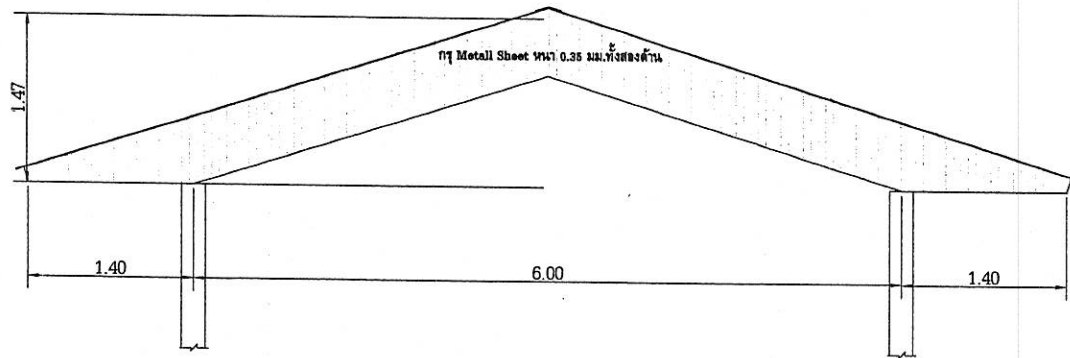

แบบขยาย T2

มาตราส่วน

1:50

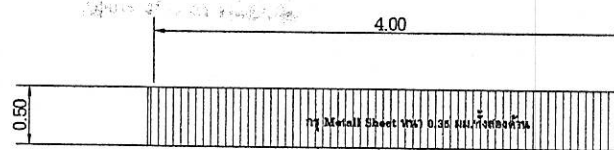

กองช่าง  
องค์การบริหารส่วนตำบลหนองโพ  
อำเภอโพธาราม จังหวัดราชบุรี

โครงการ

ก่อสร้างศาลาอเนกประสงค์ ศพค.

สถานที่ก่อสร้าง

องค์การบริหารส่วนตำบลหนองโพ  
อำเภอโพธาราม จังหวัดราชบุรี

เขียนแบบ

*Signature*

(นางสาวภาวรินทร์ จันทร์แดง)  
ผู้ช่วยกองช่างโยธา

สำรวจ

*Signature*

(นายบุญรัตน์ อดศรีรัมย์)  
ช่างโยธาชำนาญงาน

ตรวจ

เห็นชอบ

*Signature*

(นายสุภชัย ชื่นแสง)  
รองปลัดองค์การบริหารส่วนตำบลหนองโพ

เห็นชอบ

*Signature*

(นายสุเมธ แก้วไพบ)  
ปลัดองค์การบริหารส่วนตำบลหนองโพ

อนุมัติ

*Signature*

(นายชัยทัพนธ์ เกี้ยวเฟื่อง)  
นายกองค์การบริหารส่วนตำบลหนองโพ

จำนวนแผ่น

8

แผ่นที่

9

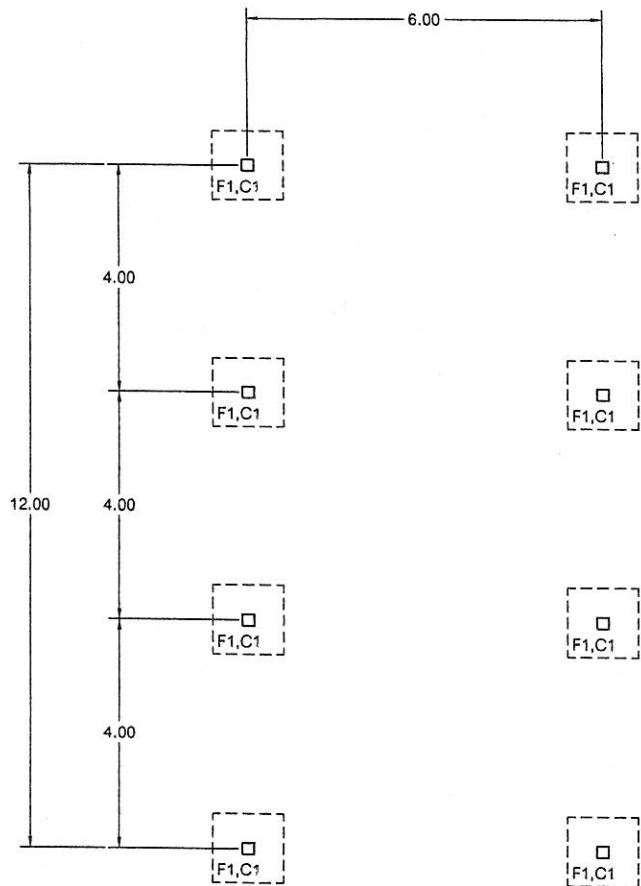

แปลนฐานราก

มาตราส่วน 1:100

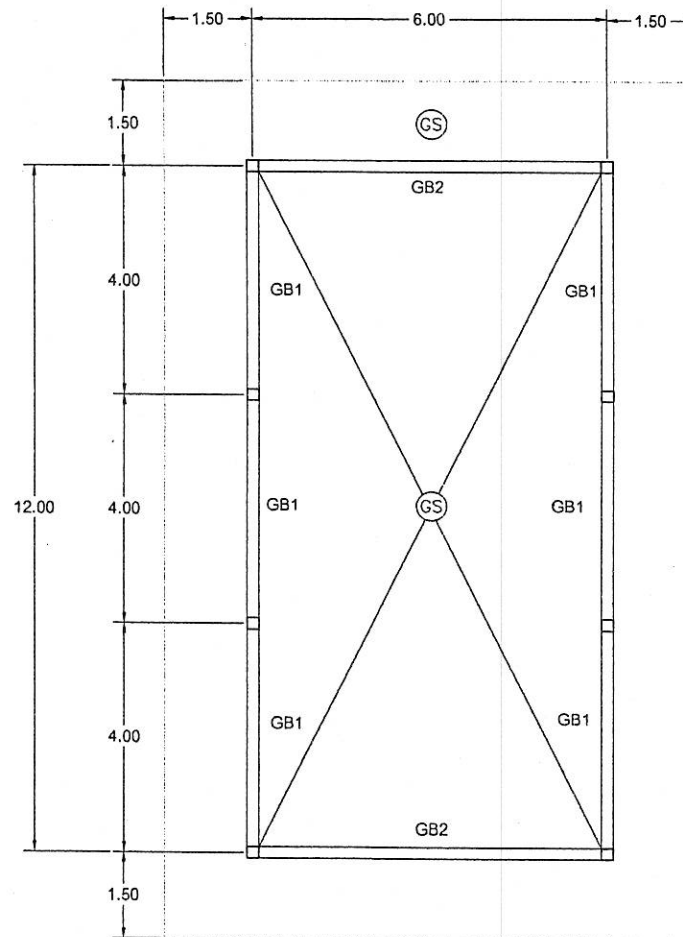

แปลนคานาคอดิน

มาตราส่วน 1:100



กองช่าง  
องค์การบริหารส่วนตำบลหนองโพ  
อำเภอโพธาราม จังหวัดราชบุรี

โครงการ  
ก่อสร้างศาลาอเนกประสงค์ ศพค.

สถานที่ก่อสร้าง  
องค์การบริหารส่วนตำบลหนองโพ  
อำเภอโพธาราม จังหวัดราชบุรี

เขียนแบบ  
*(Signature)*  
(นางสาวภาวรินทร์ จันทร์ตอง)  
ผู้ช่วยช่างโยธา

สำรวจ  
*(Signature)*  
(นายบุญชูศักดิ์ ละครรัมย์)  
ช่างโยธาชำนาญงาน

ตรวจ

เห็นชอบ  
*(Signature)*  
(นายศุภชัย ชื่นแสง)  
รองปลัดองค์การบริหารส่วนตำบลหนองโพ

เห็นชอบ  
*(Signature)*  
(นายสุเมธ แก้วโตทัย)  
ปลัดองค์การบริหารส่วนตำบลหนองโพ

อนุมัติ  
*(Signature)*  
(นายชัยสิทธิ์ เกียรติเพ็ญ)  
นายกองค์การบริหารส่วนตำบลหนองโพ

จำนวนแผ่น	แผ่นที่
7	9

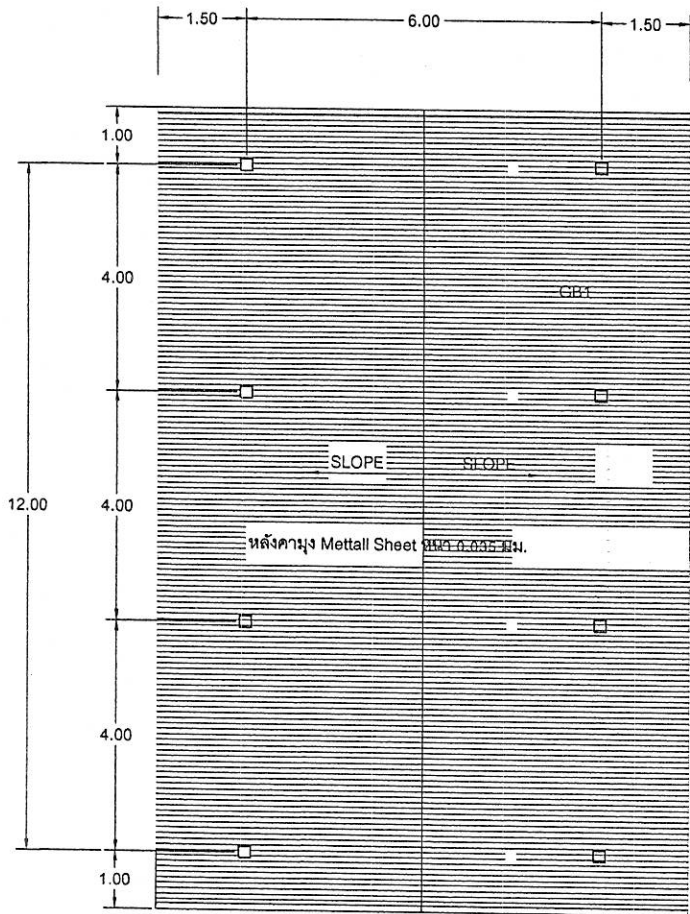

แปลนหลังคา  
มาตราส่วน 1:100

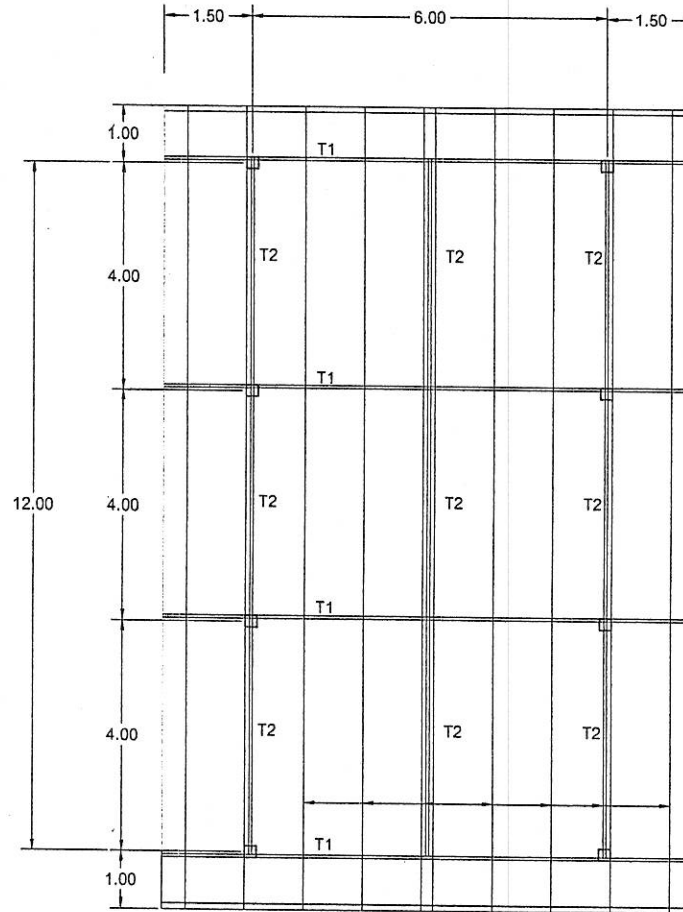

แปลนค้ำกึ่งตง 100 x 50 x 2.3 มม. @ 1.00 ม.

แปลนโครงหลังคา  
มาตราส่วน 1:100



<p>กองช่าง องค์การบริหารส่วนตำบลหนองโพ อำเภอโพธาราม จังหวัดราชบุรี</p>	
<p>โครงการ ก่อสร้างศาลาอเนกประสงค์ สทค.</p>	
<p>สถานที่ก่อสร้าง องค์การบริหารส่วนตำบลหนองโพ อำเภอโพธาราม จังหวัดราชบุรี</p>	
เขียนแบบ	<p><i>(Signature)</i> (นางสาวปรภากรินทร์ จันทร์แดง) ผู้ช่วยช่างโยธา</p>
สำรวจ	<p><i>(Signature)</i> (นายบุญฤทธิ์ คงวิทย์) ช่างโยธาชำนาญงาน</p>
ตรวจ	
เห็นชอบ	<p><i>(Signature)</i> (นายสุภชัย ชื่นแสง) รองปลัดองค์การบริหารส่วนตำบลหนองโพ</p>
เห็นชอบ	<p><i>(Signature)</i> (นายสุเมธ แก้วโตแก้ว) ปลัดองค์การบริหารส่วนตำบลหนองโพ</p>
อนุมัติ	<p><i>(Signature)</i> (นายชัยสิทธิ์ เกี้ยวเฟื่อง) นายกองค์การบริหารส่วนตำบลหนองโพ</p>
จำนวนแผ่น	แผ่นที่
8	9



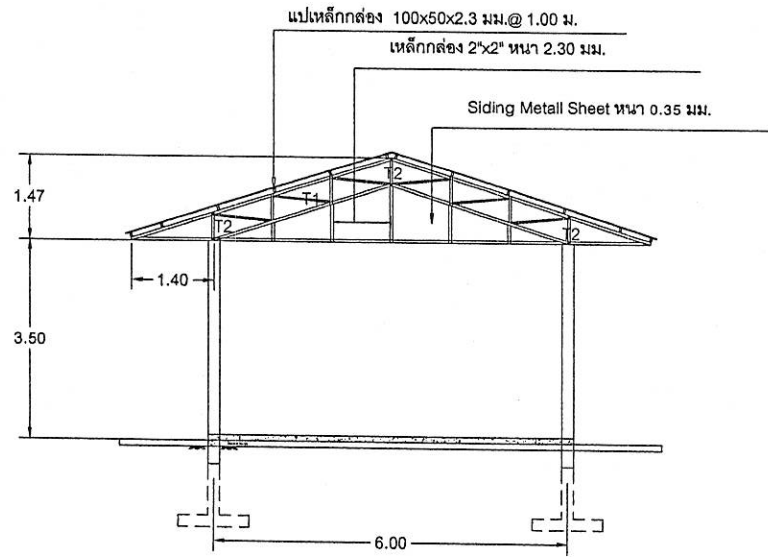

รูปตัด ก

มาตราส่วน 1:100

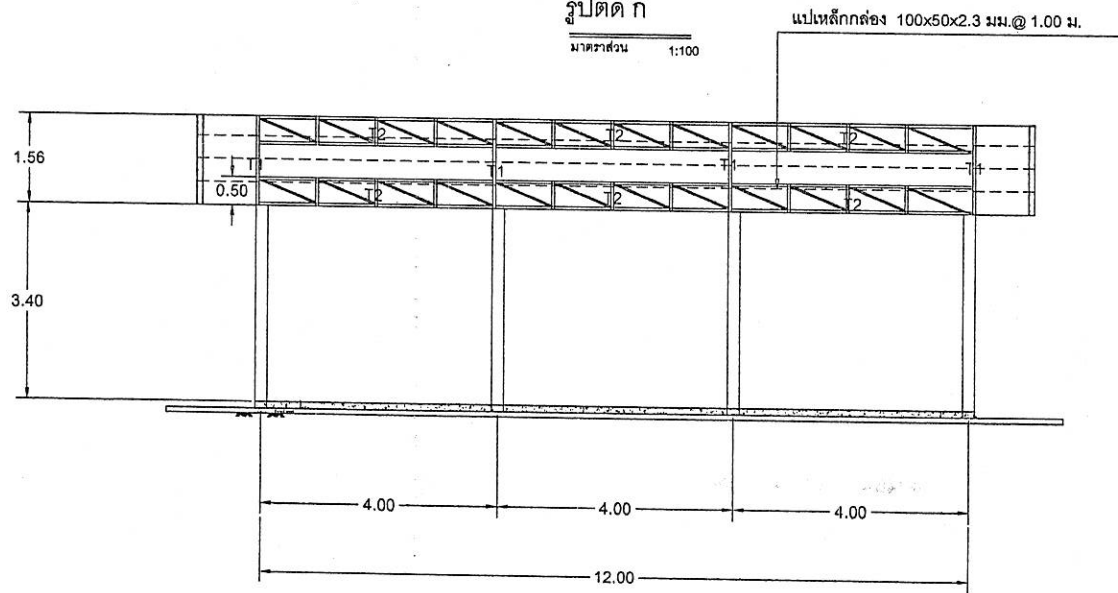

รูปตัด ข

มาตราส่วน 1:100



กองช่าง

องค์การบริหารส่วนตำบลหนองโพ  
อำเภอโพธาราม จังหวัดราชบุรี

โครงการ

ก่อสร้างศาลาอเนกประสงค์ สหค.

สถานที่ก่อสร้าง

องค์การบริหารส่วนตำบลหนองโพ  
อำเภอโพธาราม จังหวัดราชบุรี

เขียนแบบ

*Alm...*

(นางสาวปาริชาติ จันทร์แดง)  
ผู้ช่วยช่างโยธา

สำรวจ

*...*

(นายบุญรัตน์ คงทรัพย์)  
นายช่างโยธาชำนาญงาน

ตรวจ

เห็นชอบ

*...*

(นายสุภชัย มีนแสง)  
รองปลัดองค์การบริหารส่วนตำบลหนองโพ

เห็นชอบ

*...*

(นายสุเมธ แก้วไทร)  
ปลัดองค์การบริหารส่วนตำบลหนองโพ

อนุมัติ

*...*

(นายชัยสิทธิ์ เกี้ยวเฟื่อง)  
นายกองค์การบริหารส่วนตำบลหนองโพ

จำนวนแผ่น

5

แผ่นที่

9

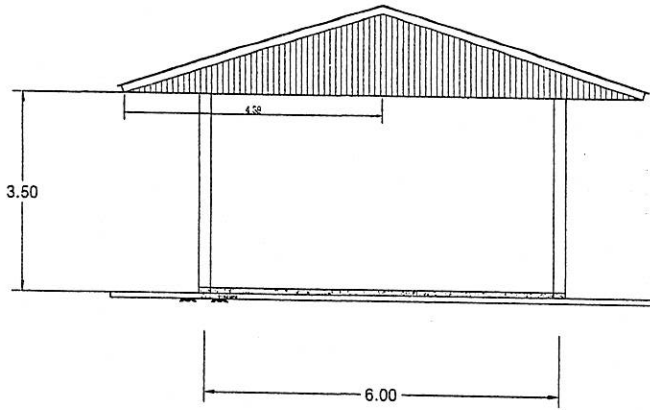

รูปด้านข้าง  
มาตราส่วน 1:100

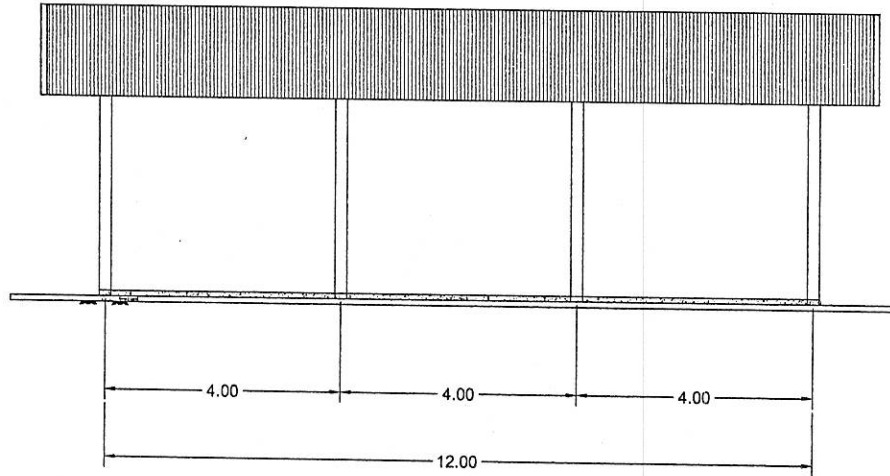

รูปด้านหน้า  
มาตราส่วน 1:100

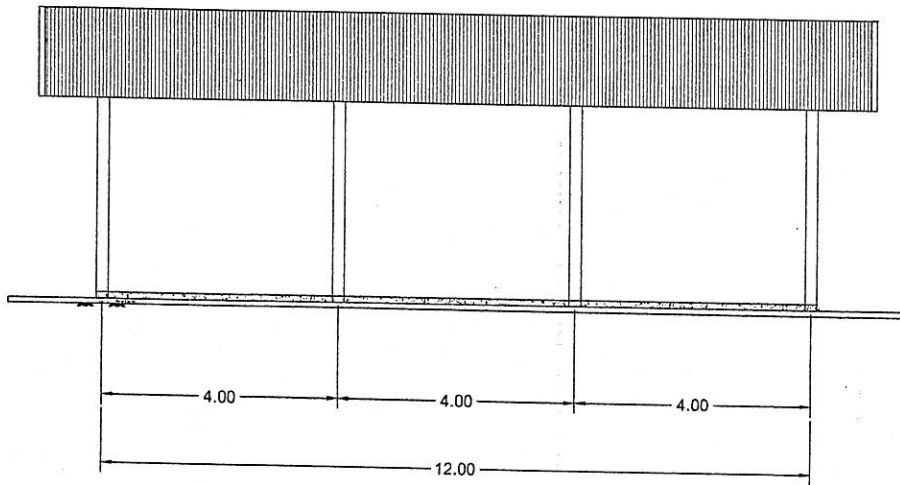

รูปด้านหลัง  
มาตราส่วน 1:100

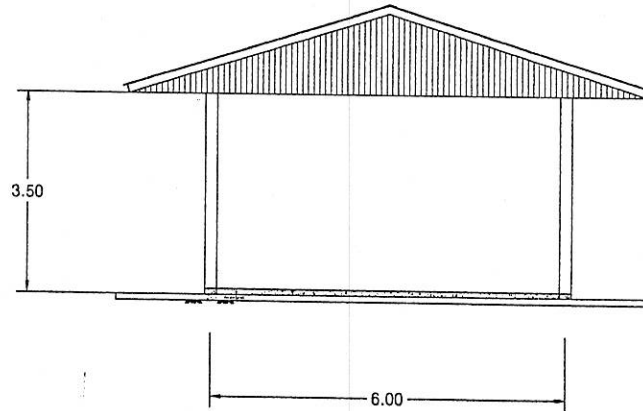

รูปด้านข้าง  
มาตราส่วน 1:100



กองช่าง  
องค์การบริหารส่วนตำบลหนองโพ  
อำเภอโพธาราม จังหวัดราชบุรี

โครงการ  
ก่อสร้างศาลาอเนกประสงค์ ศพค.

สถานที่ก่อสร้าง  
องค์การบริหารส่วนตำบลหนองโพ  
อำเภอโพธาราม จังหวัดราชบุรี

เขียนแบบ  
*(Signature)*  
(นางสาวปรวิณี จันทน์แดง)  
ผู้ช่วยกองช่างโยธา

สำรวจ  
*(Signature)*  
(นายบุญรัตน์ คงทรัพย์)  
นายช่างโยธาชำนาญงาน

ตรวจ

เห็นชอบ  
*(Signature)*  
(นายศุภชัย ชินแสง)  
รองปลัดองค์การบริหารส่วนตำบลหนองโพ

เห็นชอบ  
*(Signature)*  
(นายสุเมธ แก้วไถ่แก้ว)  
ปลัดองค์การบริหารส่วนตำบลหนองโพ

อนุมัติ  
*(Signature)*  
(นายชัยทัฬหี เกี้ยวเฟื่อง)  
นายกองค์การบริหารส่วนตำบลหนองโพ

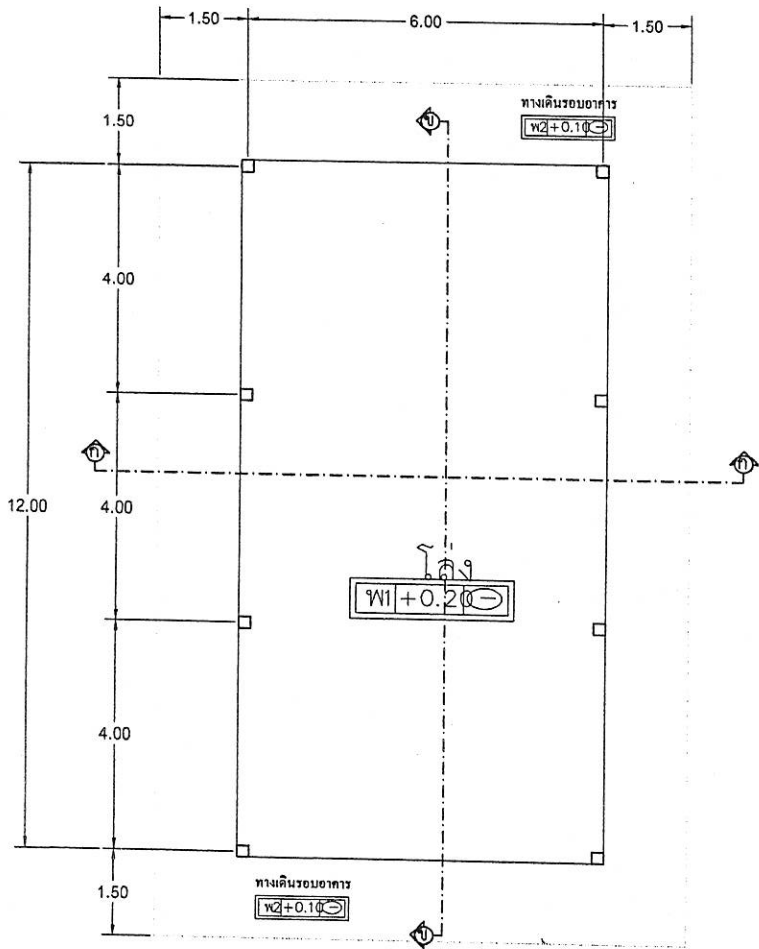

แปลนพื้น  
มาตราส่วน 1:100

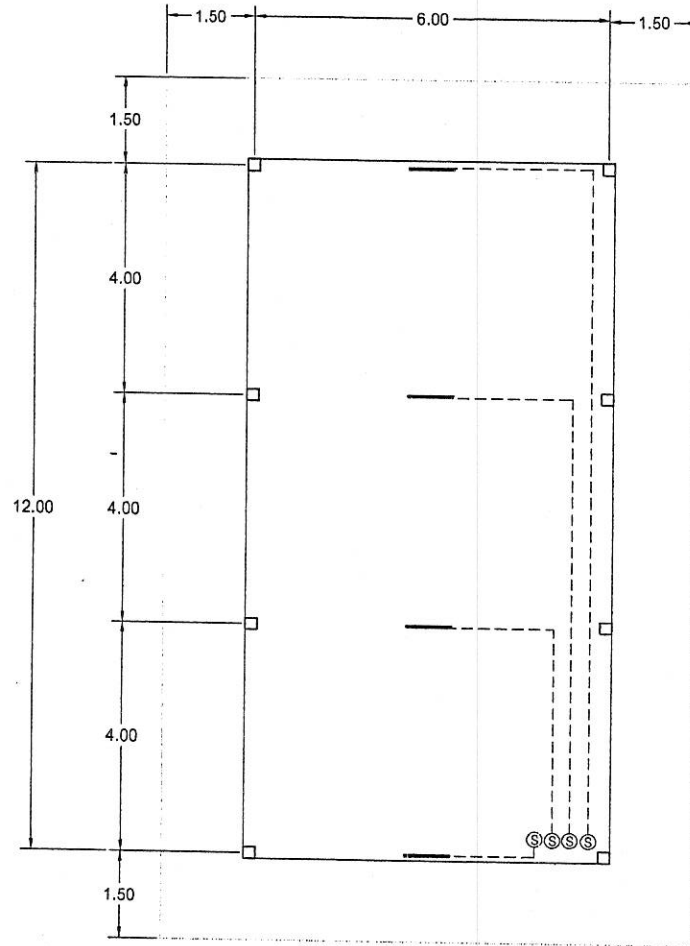

แปลนไฟฟ้า  
มาตราส่วน 1:100



<p>กองช่าง องค์การบริหารส่วนตำบลหนองโผ อำเภอโพธาราม จังหวัดราชบุรี</p>	
โครงการ	ก่อสร้างศาลาอเนกประสงค์ ศพค.
สถานที่ก่อสร้าง	องค์การบริหารส่วนตำบลหนองโผ อำเภอโพธาราม จังหวัดราชบุรี
เขียนแบบ	<i>[Signature]</i> (นางสาวปภาวรินทร์ จันทร์แดง) ผู้ช่วยนายช่างโยธา
สำรวจ	<i>[Signature]</i> (นายบุญรัตน์ คงทรัพย์) นายช่างโยธาชำนาญงาน
ตรวจ	
เห็นชอบ	<i>[Signature]</i> (นายศุภชัย ชื่นแสง) รองปลัดองค์การบริหารส่วนตำบลหนองโผ
เห็นชอบ	<i>[Signature]</i> (นายสุเมธ แก้วไต้หม) ปลัดองค์การบริหารส่วนตำบลหนองโผ
อนุมัติ	<i>[Signature]</i> (นายชัยทิพย์ เกี้ยวแข็ง) นายกองค์การบริหารส่วนตำบลหนองโผ
จำนวนแผ่น	แผ่นที่
3	9

ทิศเหนือ



ถนนสายหนองโพ - สองพี่น้อง

ถนนสายหนองโพ - พนมป้าน

ศูนย์เด็กเล็ก  
อบต.หนองโพ

ก่อสร้างอาคารเอนกประสงค์ ศพต.  
N 13.7468125 E 99.9354266

อาคารเอนกประสงค์

อบต.หนองโพ

โรงเรียนวัดหนองกระทุ่ม

แผนที่สังเขป



กองช่าง  
องค์การบริหารส่วนตำบลหนองโพ  
อำเภอโพธาราม จังหวัดราชบุรี

โครงการ  
ก่อสร้างศาลาอเนกประสงค์ ศพต.

สถานที่ก่อสร้าง  
องค์การบริหารส่วนตำบลหนองโพ  
อำเภอโพธาราม จังหวัดราชบุรี

เขียนแบบ  
*[Signature]*  
(นางสาวภาวรินทร์ จันทร์แดง)  
ผู้ช่วยนายช่างโยธา

สำรวจ  
*[Signature]*  
(นายบุญทัศน์ คงทรัพย์)  
นายช่างโยธาชำนาญงาน

ตรวจ  
(นายสนธิ์ อินทมาตย์)  
ผู้อำนวยการกองช่าง

เห็นชอบ  
*[Signature]*  
(นายศุภชัย สันแสง)  
รองปลัดองค์การบริหารส่วนตำบลหนองโพ

เห็นชอบ  
*[Signature]*  
(นายสุเมธ แก้วใสรัมย์)  
ปลัดองค์การบริหารส่วนตำบลหนองโพ

อนุมัติ  
*[Signature]*  
(นายชัยเกียรติ์ เกียรติพงษ์)  
นายกองค์การบริหารส่วนตำบลหนองโพ





องค์การบริหารส่วนตำบลหนองโพ  
อำเภอโพธาราม จังหวัดราชบุรี

โครงการ ก่อสร้างห้องสุขา บริเวณ ม.10 องค์การบริหารส่วนตำบลหนองโพ

## แบบสรุปค่าก่อสร้าง

กลุ่มงาน/งาน

อาคาร

ชื่อโครงการ/งานก่อสร้าง ห้องส้วม

สถานที่ก่อสร้าง ม.10 อบต.หนองโพ

หน่วยงานเจ้าของโครงการ/งานก่อสร้าง อบต.หนองโพ ต.หนองโพ อ.โพธาราม จ.ราชบุรี

แบบ ปร.4 ที่แบบ มีจำนวน 1 ชุด

คำนวณราคาเมื่อวันที่ เดือน สิงหาคม พ.ศ.2563

หน่วย : บาท

ลำดับ	รายการ	ค่างานต้นทุน	Factor F	ค่าก่อสร้าง	หมายเหตุ
1	กลุ่มงาน/งานอาคาร	381,569.31	1.3056	498,176.89	
2	กลุ่มงาน/				
3	กลุ่มงาน/งาน.....				
4	กลุ่มงาน/งาน..... ..... ฯลฯ.....				
<b>เงื่อนไขการใช้ตาราง Factor F</b> เงื่อนไขล่วงหน้าจ่าย.....% เงินประกันผลงานหัก.....% ดอกเบี้ยเงินกู้..... 5.....% ภาษีมูลค่าเพิ่ม.....7.....%					
			รวมค่าก่อสร้าง	498,176.89	
(ค่าดำเนินการและค่าเสื่อมราคา 22.00-22.99)			คิดเพียง	498,000.00	

สี่แสนเก้าหมื่นแปดพันบาทถ้วน

(.....) ประमाणการ  
 (นายบุญรัตน์ คงทรัพย์)  
 นายช่างโยธาชำนาญงาน

(.....) ตรวจ  
 (นายศุภชัย ชื่นแสง)  
 รองปลัดองค์การบริหารส่วนตำบลหนองโพ

(.....) เห็นชอบ  
 (นายสุเมธ แก้วไส้ทับ)  
 ปลัดองค์การบริหารส่วนตำบลหนองโพ

(.....) อนุมัติ  
 (นายชัยทิพย์ เกี้ยวเพ็ง)  
 นายกององค์การบริหารส่วนตำบลหนองโพ



## แบบแสดงรายการ ปริมาณ และราคา

กลุ่มงาน/งาน

อาคาร

ชื่อโครงการ/งานก่อสร้าง ห้องสุขา

สถานที่ก่อสร้าง ม.10 อบต.หนองโพ

หน่วยงานเจ้าของโครงการ/งานก่อสร้าง อบต.หนองโพ ต.หนองโพ อ.โพธาราม จ.ราชบุรี

คำนวณราคากลางโดย

เมื่อวันที่

เดือน สิงหาคม พ.ศ.2563

ลำดับที่	รายการ	จำนวน	หน่วย	ค่าวัสดุ		ค่าแรงงาน		รวม ค่าวัสดุและแรงงาน	หมายเหตุ
				ราคาต่อหน่วย	จำนวนเงิน	ราคาต่อหน่วย	จำนวนเงิน		
1	หมวดโครงสร้าง				-		-	-	
	ขุดดิน	41.00	ลบ.ม		-	125.00	5,125.00	5,125.00	
	เข็มเหล็กเหลี่ยม 0.15x1.50 ม.	48.00	ตัน	160.00	7,680.00	176.00	8,448.00	16,128.00	
	ทรายหยาบ	3.00	ลบ.ม	560.00	1,680.00	99.00	297.00	1,977.00	
	คอนกรีตหยาบ	1.00	ลบ.ม	1,500.00	1,500.00	398.00	398.00	1,898.00	
	คอนกรีตโครงสร้าง	12.00	ลบ.ม	1,650.00	19,800.00	391.00	4,692.00	24,492.00	
	เหล็ก RB Ø 12 มม.	0.48	ตัน	18,100.00	8,688.00	3,300.00	1,584.00	10,272.00	
	เหล็ก RB Ø 9 มม.	0.33	ตัน	17,792.00	5,871.36	4,100.00	1,353.00	7,224.36	
	เหล็ก RB Ø 6 มม.	0.4	ตัน	23,577.00	9,430.80	4,100.00	1,640.00	11,070.80	
	เหล็ก วายเมท Ø 4 มม.@0.20 ม.	41	ตร.ม	28.00	1,148.00	5.00	205.00	1,353.00	
	ลวด	26.40	กก.	27.57	727.85		-	727.85	
	ตะปู	13.00	กก.	29.60	384.80		-	384.80	
	ไม้แบบ	20.00	ตร.ม	100.00	2,000.00	133.00	2,660.00	4,660.00	
								85,312.81	



## แบบแสดงรายการ ปริมาณ และราคา

กลุ่มงาน/งาน อาคาร

ชื่อโครงการ/งานก่อสร้าง ห้องสุขา

สถานที่ก่อสร้าง ม.10 อบต.หนองโพ

หน่วยงานเจ้าของโครงการ/งานก่อสร้าง อบต.หนองโพ ต.หนองโพ อ.โพธาราม จ.ราชบุรี

คำนวณราคากลางโดย

เมื่อวันที่ 3 เดือน สิงหาคม พ.ศ.2563

ลำดับที่	รายการ	จำนวน	หน่วย	ค่าวัสดุ		ค่าแรงงาน		รวม ค่าวัสดุและแรงงาน	หมายเหตุ
				ราคาต่อหน่วย	จำนวนเงิน	ราคาต่อหน่วย	จำนวนเงิน		
4	หมวดงานผนัง	100.00	ตร.ม.		-		-		
	ผ.1 ผนังไม้เทียมโครงคร่าวเหล็ก	9.10	ตร.ม.	450.00	4,095.00		-	4,095.00	
	ผ.2 ผนังไม้เทียมโครงคร่าวเหล็ก	3.80	ตร.ม.	450.00	1,710.00		-	1,710.00	
	ผ.3 ปูกระเบื้องเซรามิค 8".x10"	60.00	ตร.ม.	200.00	12,000.00	158.00	9,480.00	21,480.00	
	ผ.4 อิฐบล็อก	100.00	ตร.ม.						
	อิฐบล็อก	1,300.00	ก้อน	5.61	7,293.00		-	7,293.00	
	ปูนซีเมนต์ ( ก่อ )	14.00	ถุง	129.00	1,806.00	-	-	1,806.00	
	ทรายหยาบ	3.00	ลบ.ม.	560.00	1,680.00		-	1,680.00	
	ค่าแรงก่ออิฐ	100.00	ตร.ม.		-	86.00	8,600.00	8,600.00	
	งานฉาบ	200.00	ตร.ม.						
	ปูนซีเมนต์ ( ฉาบ )	49.00	ถุง	129.00	6,321.00	-	-	6,321.00	
	ทรายละเอียด	8.00	ลบ.ม.	607.00	4,856.00		-	4,856.00	
	ค่าแรงฉาบปูน	200.00	ตร.ม.		-	82.00	16,400.00	16,400.00	
								74,241.00	
5	งานทาสี								
	งานสีรองพื้น	140.00	ตร.ม.	45.00	6,300.00	35.00	4,900.00	11,200.00	
	งานสีน้ำพลาสติก	140.00	ตร.ม.	45.00	6,300.00	35.00	4,900.00	11,200.00	
								22,400.00	

## แบบแสดงรายการ ปริมาณ และราคา

กลุ่มงาน/งาน

อาคาร

ชื่อโครงการ/งานก่อสร้าง ห้องสุขา

สถานที่ก่อสร้าง ม.10 อบต.หนองโพ

หน่วยงานเจ้าของโครงการ/งานก่อสร้าง อบต.หนองโพ ต.หนองโพ อ.โพธาราม จ.ราชบุรี

คำนวณราคากลางโดย

เมื่อวันที่ 3 เดือน สิงหาคม พ.ศ.2563

ลำดับที่	รายการ	จำนวน	หน่วย	ค่าวัสดุ		ค่าแรงงาน		รวม ค่าวัสดุและแรงงาน	หมายเหตุ
				ราคาต่อหน่วย	จำนวนเงิน	ราคาต่อหน่วย	จำนวนเงิน		
6	งานไฟฟ้า				-		-		
	คอมพลูออเรสเซนต์ 1x36 w	7.00	ชุด	650.00	4,550.00	115.00	805.00	5,355.00	
	คอมพลูออเรสเซนต์ 1x18 w	6.00	ชุด	450.00	2,700.00	115.00	690.00	3,390.00	
	สวิตช์ไฟฟ้า	13.00	ชุด	300.00	3,900.00	70.00	910.00	4,810.00	
	งานสายไฟต่างๆสายเมนพร้อมอุปกรณ์	1.00	รายการ	5,000.00	5,000.00		-	5,000.00	
								18,555.00	
7	งานสุขภัณฑ์				-		-		
	โถส้วมชนิดนั่งราบพร้อมอุปกรณ์	7.00	ชุด	2,500	17,500.00	450	3,150.00	20,650.00	
	อ่างล้างหน้าพร้อมอุปกรณ์	7.00	ชุด	1,500	10,500.00	450	3,150.00	13,650.00	
	สายฉีดชนิดสายอ่อน	7.00	ชุด	150	1,050.00	50	350.00	1,400.00	
	ที่ปัสสาวะชายพร้อมอุปกรณ์	3.00	ชุด	2,000	6,000.00	450	1,350.00	7,350.00	
	ท่อเมนประปา(รวมท่อน้ำทิ้ง)	1.00	ตร.ม	2,000	2,000.00		-	2,000.00	
	ถังบำบัด 1,000 ลิตรติดตั้งตามมาตรฐาน	1.00	ชุด	6,500	6,500.00		-	6,500.00	
	บ่อดักไขมัน	1.00	ชุด	2,000	2,000.00		-	2,000.00	
	ราวจับและอุปกรณ์อำนวยความสะดวก	1.00	รายการ	10,000	10,000.00		-	10,000.00	
	คนพิการ							-	
								63,550.00	

## แบบแสดงรายการ ปริมาณ และราคา

กลุ่มงาน/งาน อาคาร

ชื่อโครงการ/งานก่อสร้าง ห้องสุขา

สถานที่ก่อสร้าง ม.10 อบต.หนองโพ

หน่วยงานเจ้าของโครงการ/งานก่อสร้าง อบต.หนองโพ ต.หนองโพ อ.โพธาราม จ.ราชบุรี

คำนวณราคากลางโดย

เมื่อวันที่ 3 เดือน สิงหาคม พ.ศ.2563

ลำดับที่	รายการ	จำนวน	หน่วย	ค่าวัสดุ		ค่าแรงงาน		รวม ค่าวัสดุและแรงงาน	หมายเหตุ
				ราคาต่อหน่วย	จำนวนเงิน	ราคาต่อหน่วย	จำนวนเงิน		
8	งานพื้น								
	พ.1 ปูกระเบื้องเซรามิค 16"x16"	33.00	ตร.ม.	250.00	8,250.00	158.00	5,214.00	13,464.00	
	พ.2 พื้นขัดมันเรียบ	40.50	ตร.ม.	80.00	3,240.00	40.00	1,620.00	4,860.00	
								18,324.00	
	รวมทั้งสิ้น							381,569.31	

ลงชื่อ

(นายบุญรัตน์ คงทรัพย์)

นายช่างโยธาชำนาญงาน

ผู้ประมาณการ



องค์การบริหารส่วนตำบลหนองโพ  
อำเภอโพธาราม จังหวัดราชบุรี

โครงการ ก่อสร้างห้องสุขา บริเวณ ม.10 องค์การบริหารส่วนตำบลหนองโพ



**รายการประกอบแบบ**

**จุดประสงค์**

ห้องสุขา

**คอนกรีตโครงสร้าง**

โดยทั่วไปใช้อัตราส่วนผสม 1 : 2 : 4

**คอนกรีตหยาบ**

ให้ใช้อัตราส่วนผสม 1 : 3 : 5

**คอนกรีตเสริมเหล็ก**

- ปูนซีเมนต์ที่ใช้ผสมคอนกรีตสำหรับงาน โครงสร้าง ให้ใช้ปูนซีเมนต์ชนิดปอร์ตแลนด์ซีเมนต์ เช่น ตราช้าง ตราเพชร เป็นต้น
- ทราย ต้องเป็นทรายหยาบน้ำจืด มีลักษณะเม็ด ไปทางจตุรัส แข็ง ทนทาน สะอาด ปราศจากวัตถุอินทรีย์ปน เช่น ดิน ใต้อ่าง และผักหญ้า เป็นต้น
- หินย่อยหรือกรวด ต้องเป็นหินที่มีคุณภาพดี ลักษณะเม็ด ไปทางจตุรัส มีความแข็งแรง เหนียว ไม่มีผุ สะอาด และปราศจากวัตถุอินทรีย์ปน เช่น ดิน ใต้อ่าง และผักหญ้า เป็นต้น
- น้ำที่ใช้ผสมคอนกรีต ต้องเป็นน้ำประปาหรือน้ำสะอาด ปราศจากสารต่างๆ เช่น น้ำมัน กรด ค่าง เกลือ หรือ สารอื่นๆ ในปริมาณที่จะเป็นอันตรายต่อคอนกรีต
- เหล็กเสริม ต้องเป็นเหล็กเส้นเหนียวไม่มีสนิมกร่อนหรือน้ำมันจับเกาะ เป็นเส้นตรงไม่ม้วนงอ  
 พื้นค.ส.ล.ผิวพื้นปูกระเบื้องเซรามิก 0.30 ม. x 0.30 ม.  
 หลังคามุง Metall sheet หนา 0.35 มม.  
 เหล็กรูปพรรณ ขนาดตามแบบระบุ  
 ลีและบริษัทผู้ผลิตจะกำหนดให้ในขณะก่อสร้าง  
 ส่วนที่เป็นเหล็กให้ทาด้วยสีกันสนิมก่อน 1 ครั้ง แล้วทาทับด้วยสีน้ำมันอย่างน้อย 2 ครั้ง  
 ส่วนที่เป็นไม้ทาด้วยน้ำยากันปลวกและกันเชื้อรา

**พื้น**

**หลังคา**

**โครงหลังคา**

**สี**

สารบัญแบบ

แผ่นที่	รายการ
01	รายการประกอบแบบ
02	แปลนพื้น แปลนฐานราก แปลนคานพื้น แปลนหลังคา แปลนโครงหลังคา แปลนไฟฟ้า
03	รูปด้าน รูปตัด
04	แปลนขยายประตูหน้าต่าง
05	แปลนขยายโครงสร้าง

รายการพื้น	
<input type="checkbox"/> พ1	พื้นปูกระเบื้องเซรามิก 16"x16"
<input type="checkbox"/> พ2	พื้น ค.ส.ล. ผิวขัดมันสีชมพู
รายการผนัง	
<input type="checkbox"/> ผนัง	ผนังทาสีขาวใส่ปูนขาวคก ครั้ง 10 ซม. ทาสี ถั่วขาว เติมน้ำยกันเชื้อราในครั้ง 1.5 ซม.
<input type="checkbox"/> ผนัง	ผนังทาสีขาวใส่ปูนขาวคก ครั้ง 0.15 ซม. หนา 0.8 ซม. ทาสี
<input type="checkbox"/> ผนัง	ผนังปูกระเบื้องเซรามิก 8"x10"
<input type="checkbox"/> ผนัง	ผนังทาสีเขียวสีกองขาวเรียบทาสีน้ำทะเลคกติก
รายการฝ้าเพดาน	

กองช่าง  
องค์การบริหารส่วนตำบลหนองโพ  
อำเภอโพธาราม จังหวัดราชบุรี

โครงการ  
ก่อสร้างห้องสุขา

สถานที่ก่อสร้าง  
องค์การบริหารส่วนตำบลหนองโพ  
อำเภอโพธาราม จังหวัดราชบุรี

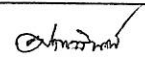
เขียนแบบ  
  
(นางสาวภาวรินทร์ จันทร์แดง)  
ผู้ช่วยนายช่างโยธา

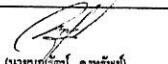
สำรวจ  
  
(นายบุญฤทธิ์ คงทรัพย์)  
นายช่างโยธาชำนาญงาน

ตรวจ

เห็นชอบ  
  
(นายศุภชัย ชื่นแสง)  
รองปลัดองค์การบริหารส่วนตำบลหนองโพ

เห็นชอบ  
  
(นายสุนทร แก้วโตทัย)  
ปลัดองค์การบริหารส่วนตำบลหนองโพ

อนุมัติ  
  
(นายชัยสิทธิ์ เกี้ยวเฟื่อง)  
นายกองค์การบริหารส่วนตำบลหนองโพ



ทิศเหนือ

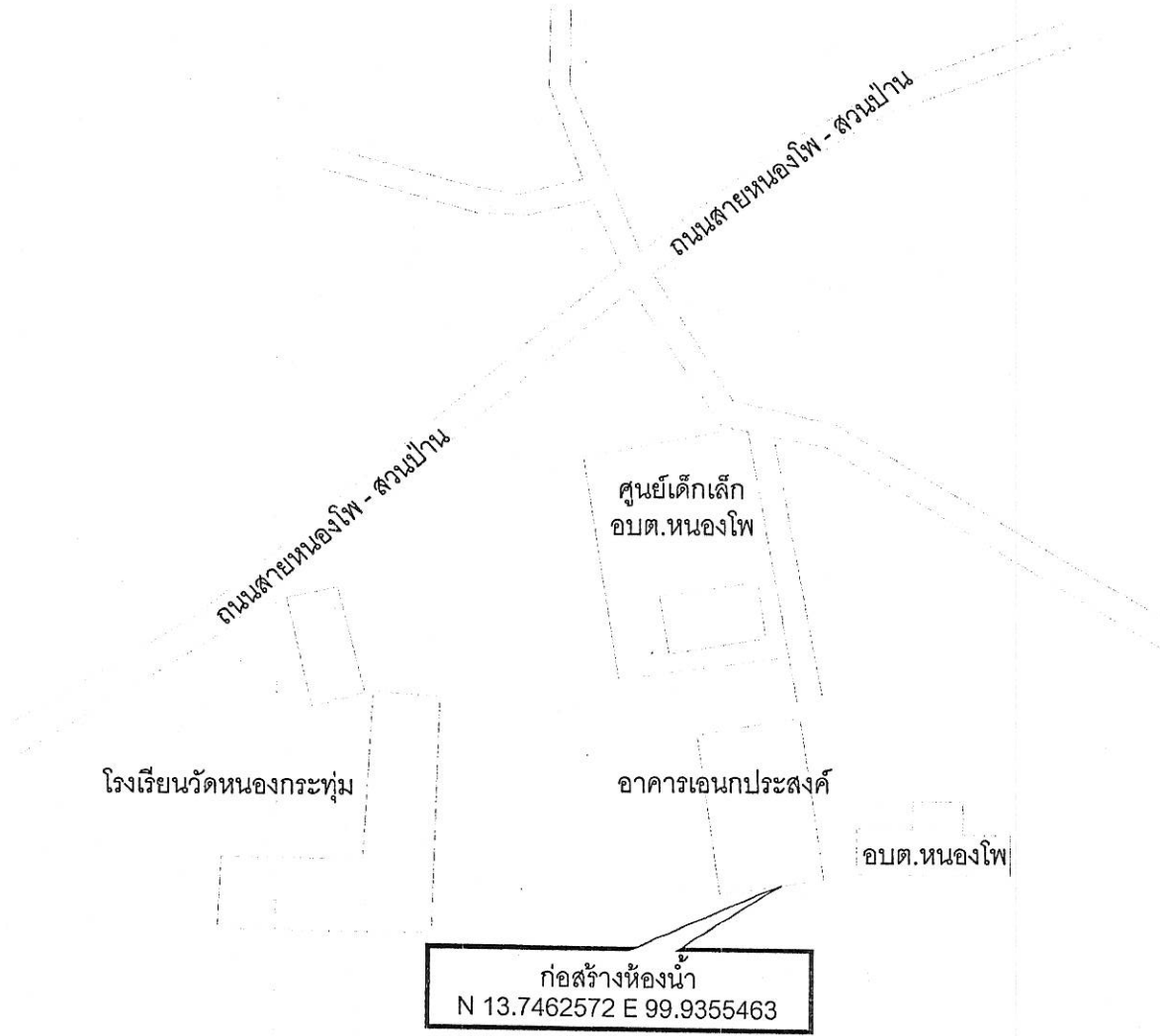

แผนที่สังเขป



กองช่าง องค์การบริหารส่วนตำบลหนองโพ อำเภอโพธาราม จังหวัดราชบุรี	
โครงการ	ก่อสร้างห้องสุขา
สถานที่ก่อสร้าง	องค์การบริหารส่วนตำบลหนองโพ อำเภอโพธาราม จังหวัดราชบุรี
เขียนแบบ	 (นางสาวปภาวรินทร์ จันทร์แดง) ผู้ช่วยนายช่างโยธา
สำรวจ	 (นายบุญรัตน์ คงทรัพย์) นายช่างโยธาชำนาญงาน
ตรวจ	
เห็นชอบ	 (นายสุภชัย ชื่นแสง) รองปลัดองค์การบริหารส่วนตำบลหนองโพ
เห็นชอบ	 (นายสุเมธ แก้วไทรทิพย์) ปลัดองค์การบริหารส่วนตำบลหนองโพ
อนุมัติ	 (นายชัยสิทธิ์ เกี้ยวเพ็ญ) นายกองค์การบริหารส่วนตำบลหนองโพ
จำนวนแผ่น	แผ่นที่
2	17



กองช่าง  
องค์การบริหารส่วนตำบลหนองโพ  
อำเภอโพธาราม จังหวัดราชบุรี

โครงการ  
ก่อสร้างห้องสุขา

สถานที่ก่อสร้าง  
องค์การบริหารส่วนตำบลหนองโพ  
อำเภอโพธาราม จังหวัดราชบุรี

เขียนแบบ  
*อ. นภวิมล*  
(นางสาวปาริวันท์ จันทร์แดง)  
ผู้ช่วยนายช่างโยธา

สำรวจ  
*อ. ชัยวัฒน์*  
(นายบุญรัตน์ คงทรัพย์)  
นายช่างโยธาชำนาญงาน

ตรวจ

เห็นชอบ  
*อ. ชัยวัฒน์*  
(นายสุภชัย ชื่นแสง)  
รองปลัดองค์การบริหารส่วนตำบลหนองโพ

เห็นชอบ  
*อ. นภวิมล*  
(นายสุเมธ แก้วไธสมบัติ)  
ปลัดองค์การบริหารส่วนตำบลหนองโพ

อนุมัติ  
*อ. นภวิมล*  
(นายชัยสิทธิ์ เกื้อวงเพ็ญ)  
นายกองค์การบริหารส่วนตำบลหนองโพ

จำนวนแผ่น

3

แผ่นที่

17

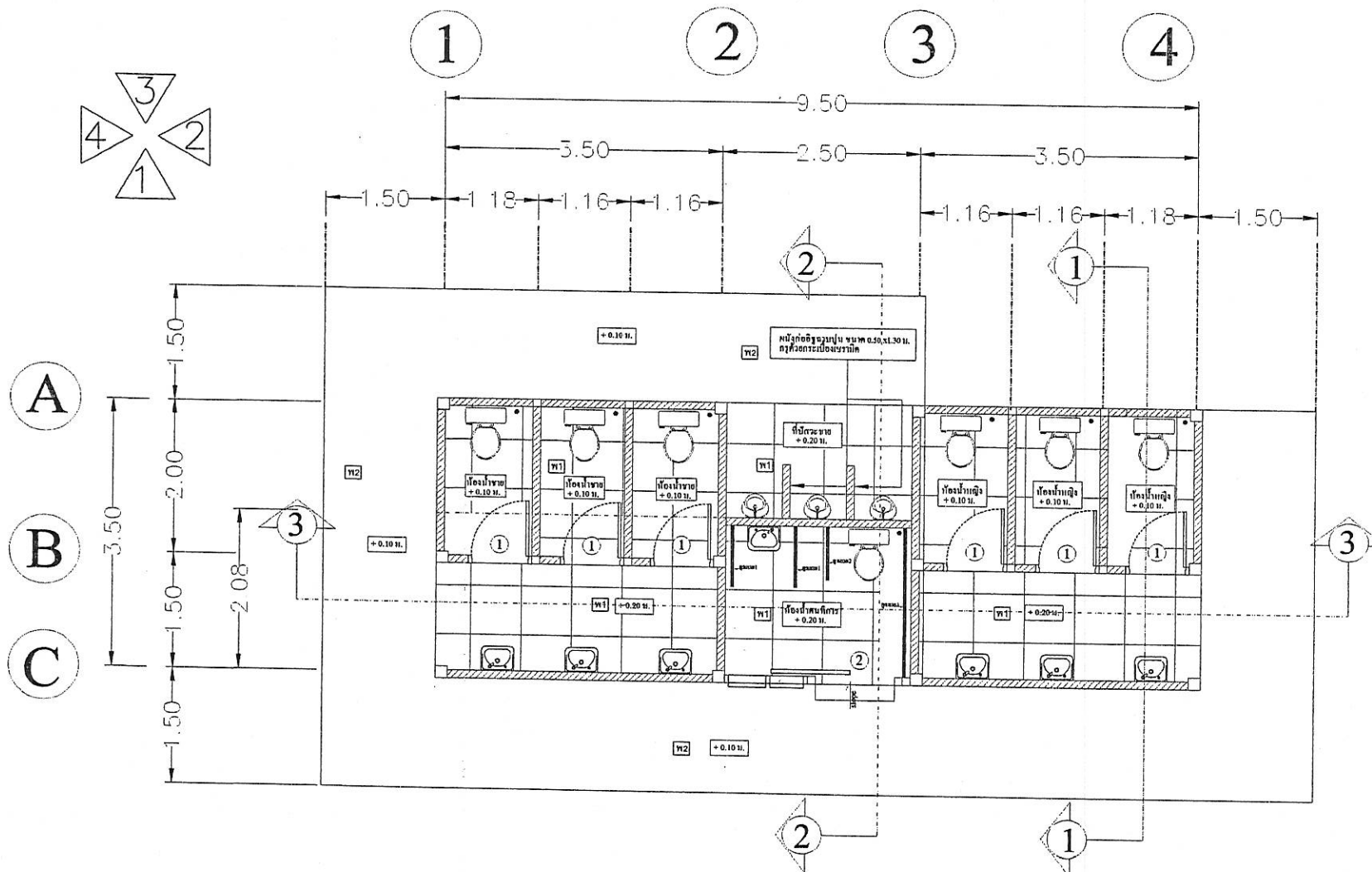

แปลนพื้นห้องน้ำ  
มาตราส่วน 1:75

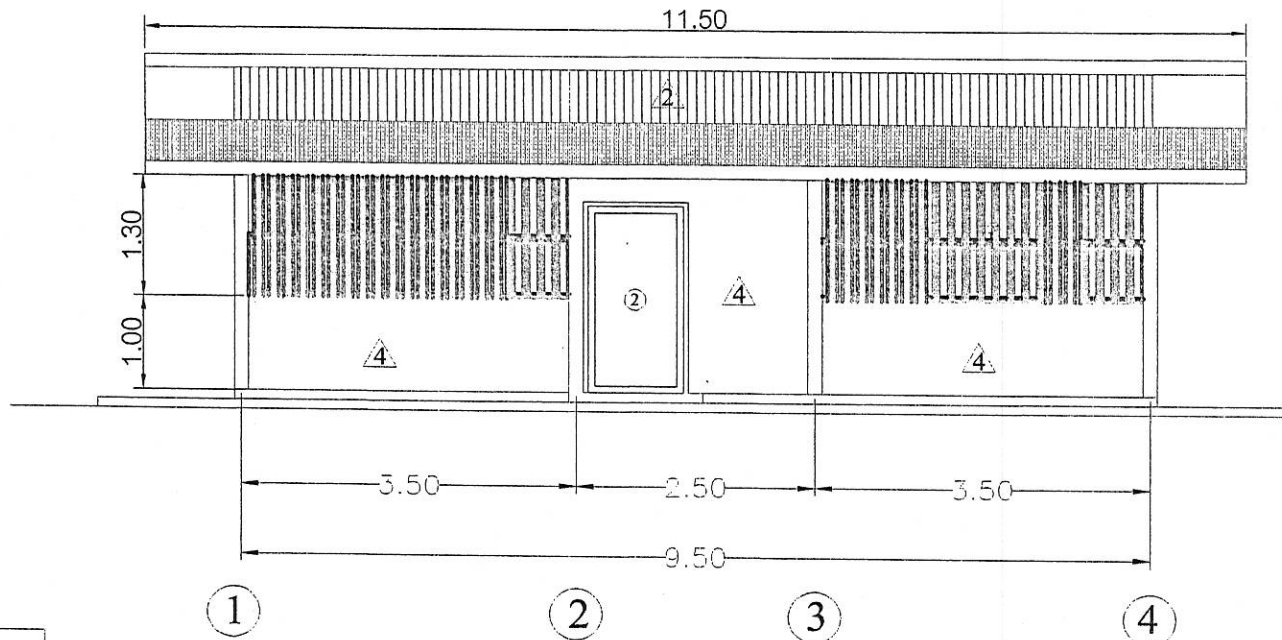

รูปด้าน ①  
มาตราส่วน 1:75

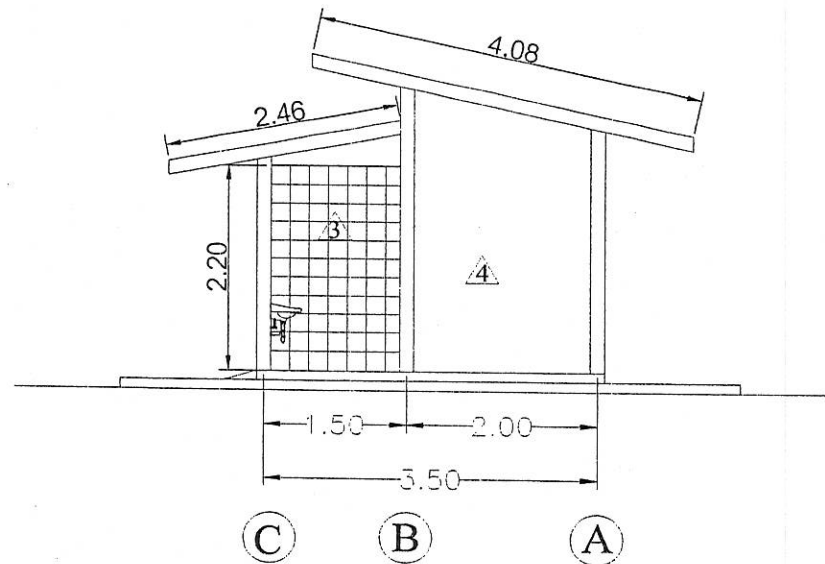

รูปด้าน ②  
มาตราส่วน 1:75



กองช่าง องค์การบริหารส่วนตำบลหนองโพ อำเภอโพธาราม จังหวัดราชบุรี	
โครงการ	ก่อสร้างห้องสุขา
สถานที่ก่อสร้าง	องค์การบริหารส่วนตำบลหนองโพ อำเภอโพธาราม จังหวัดราชบุรี
เขียนแบบ	<i>ศุภวิจิตร</i> (นางสาวปภาวรินทร์ จันทร์แดง) ผู้ช่วยคณบดีช่างโยธา
สำรวจ	<i>...</i> (นายบุญรัตน์ คงทรัพย์) นายช่างโยธาชำนาญงาน
ตรวจ	
เห็นชอบ	<i>...</i> (นายศุภชัย ชื่นแสง) รองปลัดองค์การบริหารส่วนตำบลหนองโพ
เห็นชอบ	<i>...</i> (นายสุเมธ แก้วไทรพันธ์) ปลัดองค์การบริหารส่วนตำบลหนองโพ
อนุมัติ	<i>...</i> (นายชัชสิทธิ์ เกี้ยวเฟื่อง) นายกองค์การบริหารส่วนตำบลหนองโพ
จำนวนแผ่น	แผ่นที่
4	17



กองช่าง  
องค์การบริหารส่วนตำบลหนองโพ  
อำเภอโพธาราม จังหวัดราชบุรี

โครงการ  
ก่อสร้างห้องสุขา

สถานที่ก่อสร้าง  
องค์การบริหารส่วนตำบลหนองโพ  
อำเภอโพธาราม จังหวัดราชบุรี

เขียนแบบ  
*(Signature)*  
(นางสาวปรารวรินทร์ จันทร์แดง)  
ผู้ช่วยนายช่างโยธา

สำรวจ  
*(Signature)*  
(นายบุญรัตน์ อดทรัพย์)  
นายช่างโยธาชำนาญงาน

ตรวจ  
(นายธนู สันทมาศย์)  
ผู้อำนวยการกองช่าง

เห็นชอบ  
*(Signature)*  
(นายสุภชัย ชื่นแสง)  
รองปลัดองค์การบริหารส่วนตำบลหนองโพ

เห็นชอบ  
*(Signature)*  
(นายสุเมธ แก้วใสรัมย์)  
ปลัดองค์การบริหารส่วนตำบลหนองโพ

อนุมัติ  
*(Signature)*  
(นายชัยสิทธิ์ เกี้ยวเฟื่อง)  
นายกองค์การบริหารส่วนตำบลหนองโพ

จำนวนแผ่น	แผ่นที่
5	17

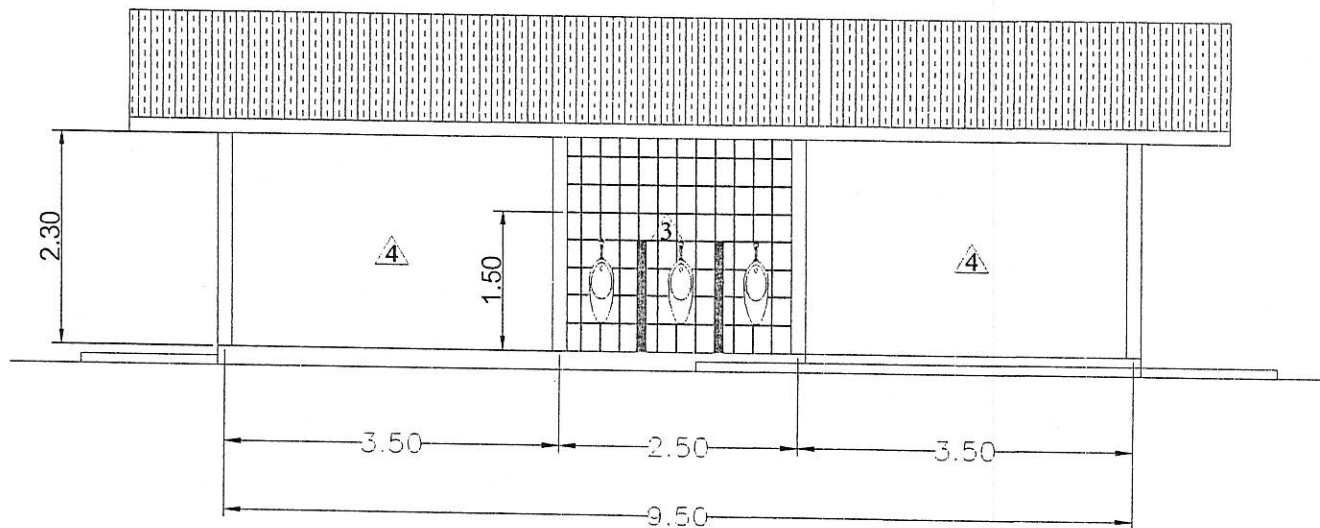

รูปด้าน 3  
มาตราส่วน 1:75

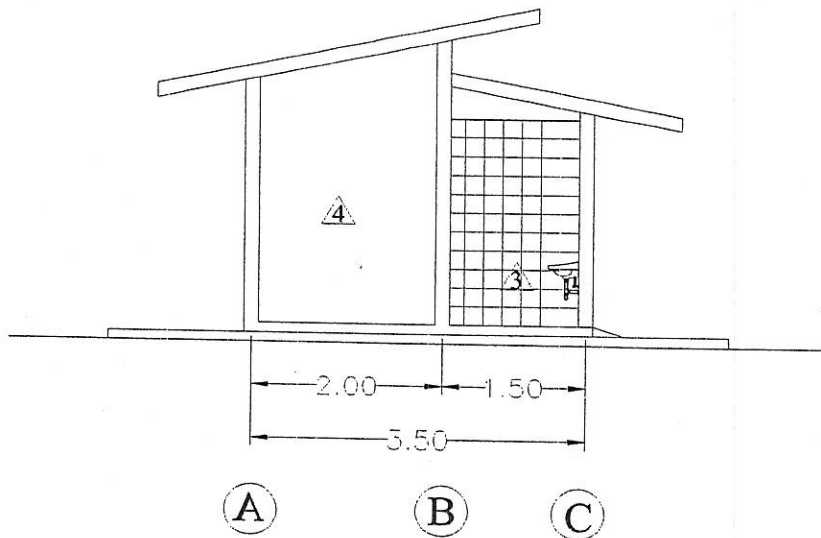

รูปด้าน 4  
มาตราส่วน 1:75

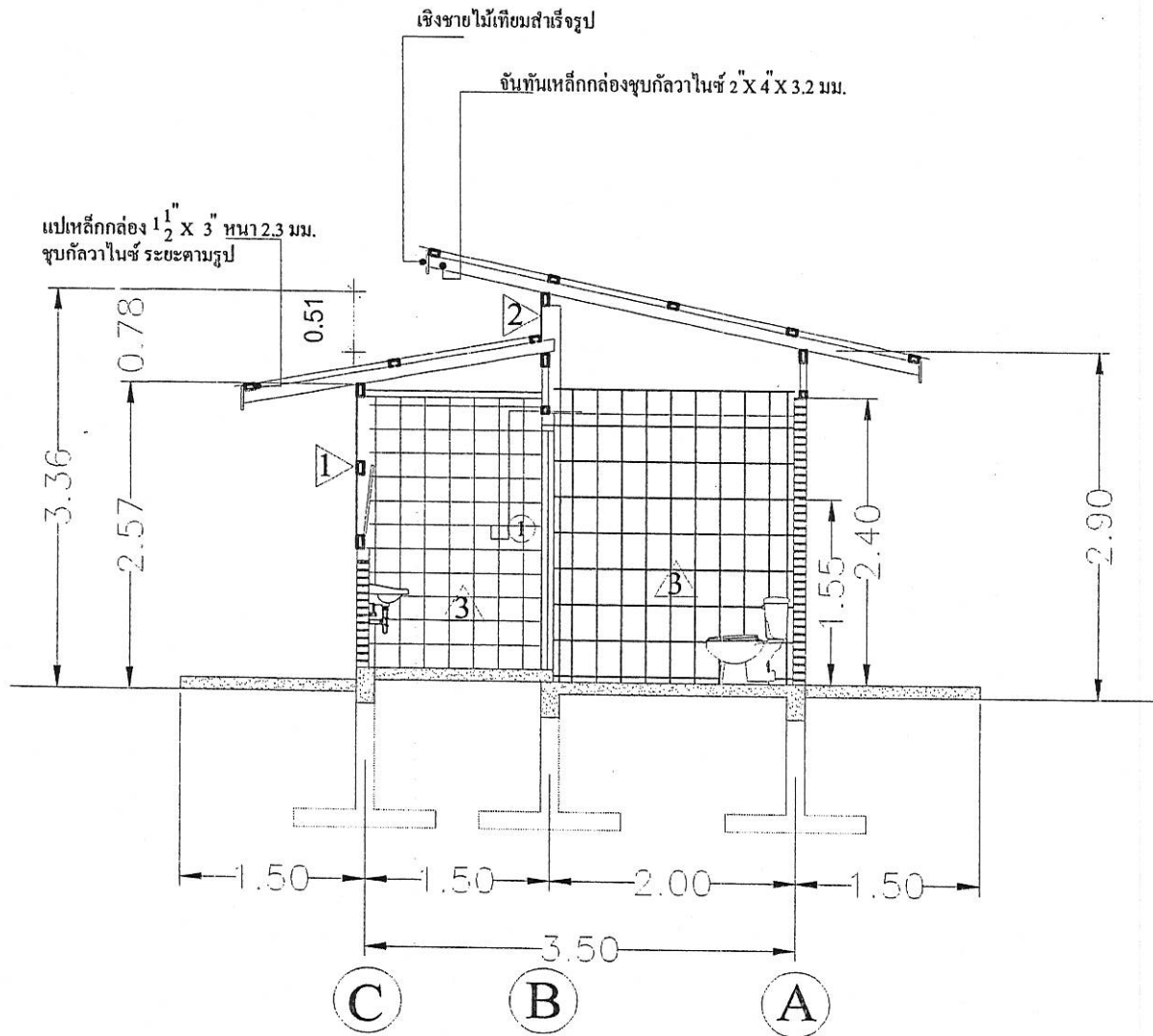

รูปตัด 1-1  
มาตราส่วน 1:50



กองช่าง  
องค์การบริหารส่วนตำบลหนองโพ  
อำเภอโพธาราม จังหวัดราชบุรี

โครงการ  
ก่อสร้างห้องสุขา

สถานที่ก่อสร้าง  
องค์การบริหารส่วนตำบลหนองโพ  
อำเภอโพธาราม จังหวัดราชบุรี

เขียนแบบ  
*(Signature)*  
(นางสาวภาวรินทร์ จันทร์แดง)  
ผู้ช่วยนายช่างโยธา

สำรวจ  
*(Signature)*  
(นายบุญทิพย์ คงทรัพย์)  
นายช่างโยธาชำนาญงาน

ตรวจ

เห็นชอบ  
*(Signature)*  
(นายสุภชัย ชื่นแสง)  
รองปลัดองค์การบริหารส่วนตำบลหนองโพ

เห็นชอบ  
*(Signature)*  
(นายสุเมธ แก้วโตรัมย์)  
ปลัดองค์การบริหารส่วนตำบลหนองโพ

อนุมัติ  
*(Signature)*  
(นายฉัตรทิพย์ เกี้ยวเฟื่อง)  
นายกองค์การบริหารส่วนตำบลหนองโพ

จำนวนแผ่น	แผ่นที่
6	17

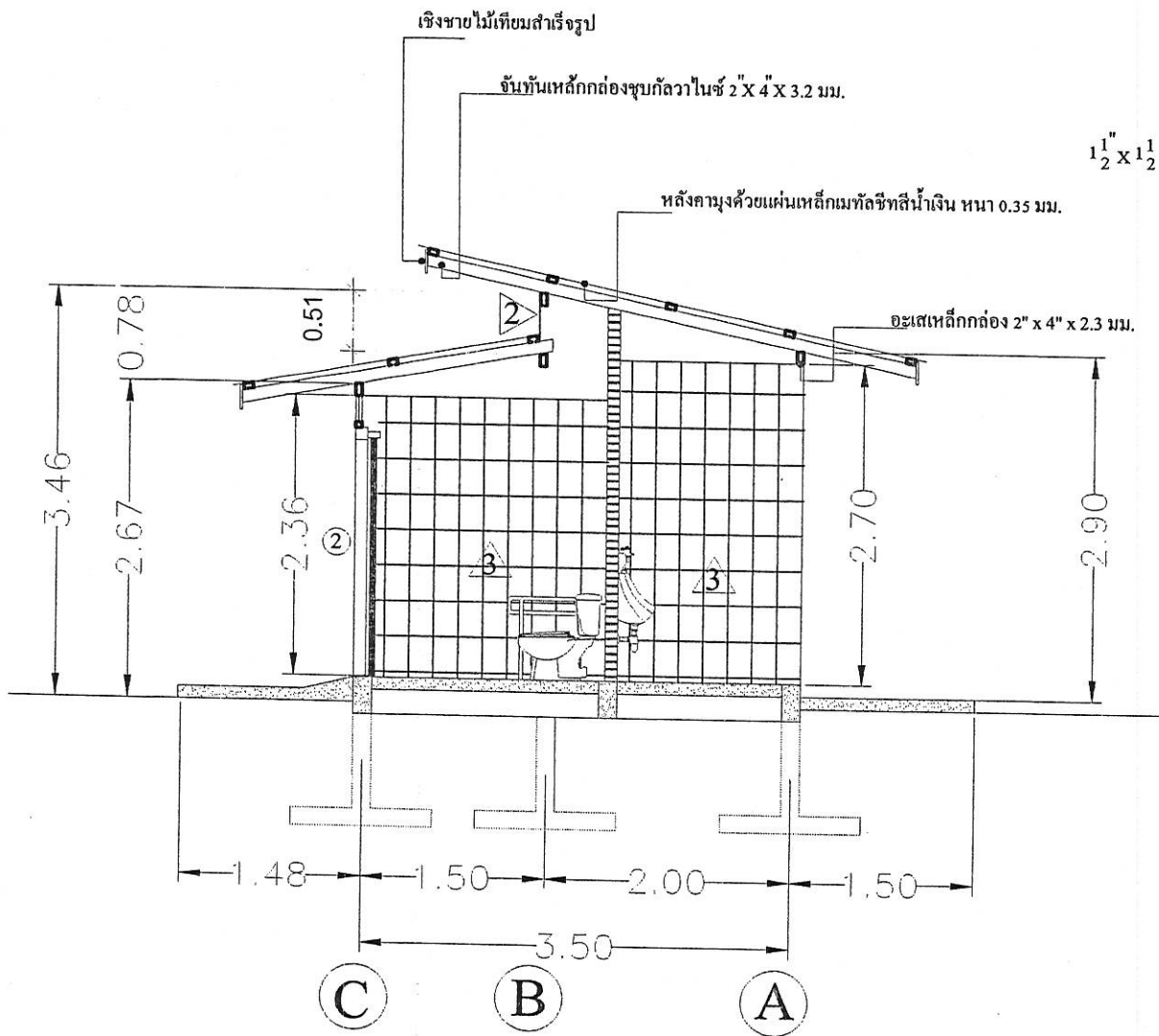

รูปตัด ② - ②  
มาตราส่วน 1:50



<p>กองช่าง องค์การบริหารส่วนตำบลหนองโพ อำเภอโพธาราม จังหวัดราชบุรี</p>	
<p>โครงการ ก่อสร้างห้องสุขา</p>	
<p>สถานที่ก่อสร้าง องค์การบริหารส่วนตำบลหนองโพ อำเภอโพธาราม จังหวัดราชบุรี</p>	
<p>เขียนแบบ <i>อภิภาวิวัฒน์</i> (นางสาวภาวิรินทร์ จันทร์แดง) ผู้ช่วยนายช่างโยธา</p>	
<p>สำรวจ <i>[Signature]</i> (นายชูวิรัตน์ คงรัตน์) นายช่างโยธาชำนาญงาน</p>	
<p>ตรวจ</p>	
<p>เห็นชอบ <i>[Signature]</i> (นายสุวิชัย ชินแสง) ปลัดองค์การบริหารส่วนตำบลหนองโพ</p>	
<p>เห็นชอบ <i>[Signature]</i> (นายสุเมธ แก้วโสทัศน์) ปลัดองค์การบริหารส่วนตำบลหนองโพ</p>	
<p>อนุมัติ <i>[Signature]</i> (นายชัยกฤษณ์ เกี้ยวเฟื่อง) นายกองค์การบริหารส่วนตำบลหนองโพ</p>	
จำนวนแผ่น	แผ่นที่
7	17

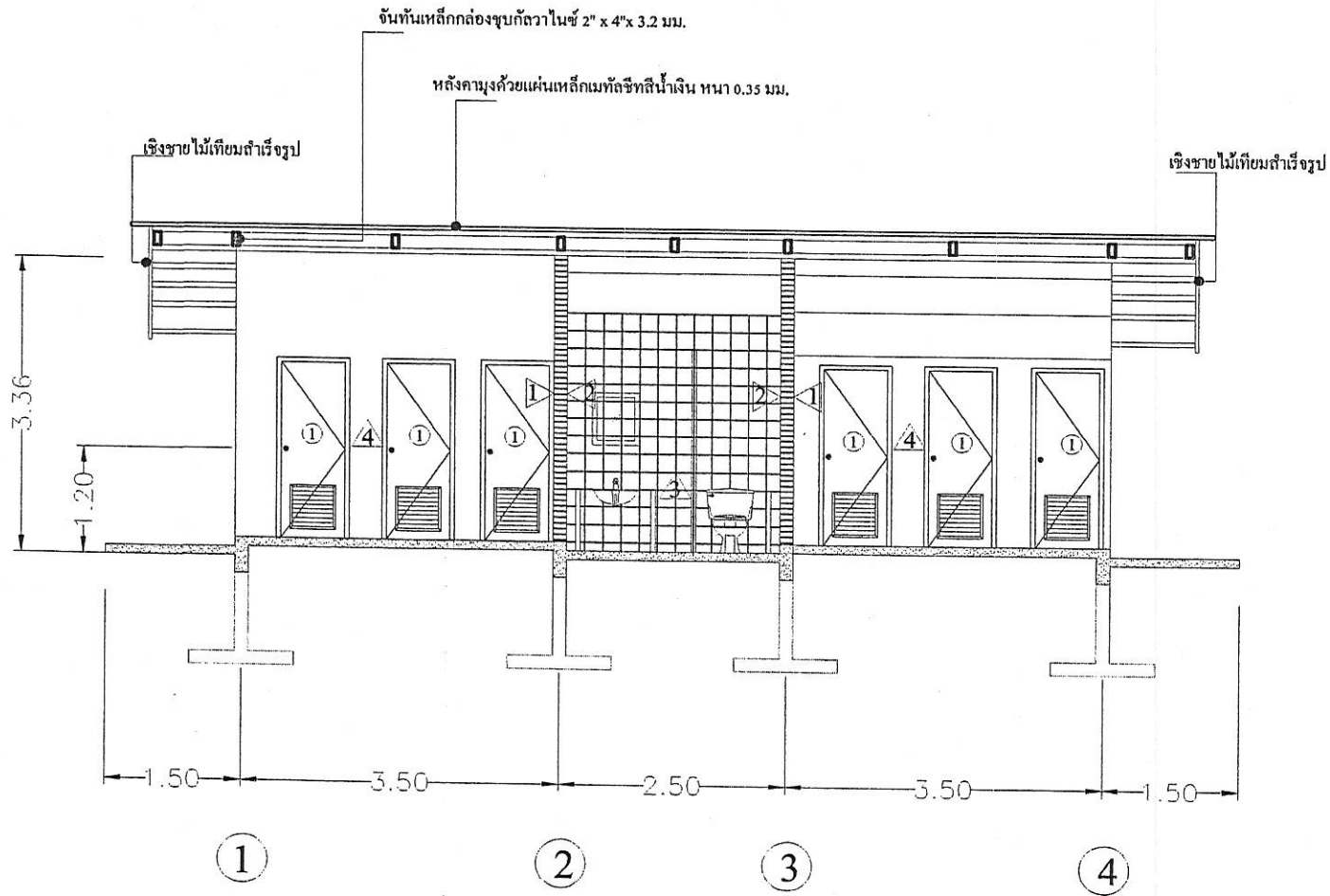

รูปตัด 3 - 3  
มาตราส่วน 1:75



<p>กองช่าง องค์การบริหารส่วนตำบลหนองโ อำเภอโพธาราม จังหวัดราชบุรี</p>	
<p>โครงการ ก่อสร้างห้องสุขา</p>	
<p>สถานที่ก่อสร้าง องค์การบริหารส่วนตำบลหนองโ อำเภอโพธาราม จังหวัดราชบุรี</p>	
<p>เขียนแบบ <i>อลมวระจก</i> (นางสาวปรภาวรินทร์ จันทร์แดง) ผู้ช่วยนายช่างโยธา</p>	
<p>สำรวจ <i>Chai</i> (นายชูชาติ/ คงทรัพย์) นายช่างโยธาชำนาญงาน</p>	
<p>ตรวจ</p>	
<p>เห็นชอบ <i>[Signature]</i> (นายศุภชัย/ ชันแสง) รองปลัดองค์การบริหารส่วนตำบลหนองโ</p>	
<p>เห็นชอบ <i>[Signature]</i> (นายสุเมธ แก้วโตพันธ์) ปลัดองค์การบริหารส่วนตำบลหนองโ</p>	
<p>อนุมัติ <i>[Signature]</i> (นายชัยกฤษณ์ เกียรติพงษ์) นายกองค์การบริหารส่วนตำบลหนองโ</p>	
จำนวนแผ่น	แผ่นที่
8	17



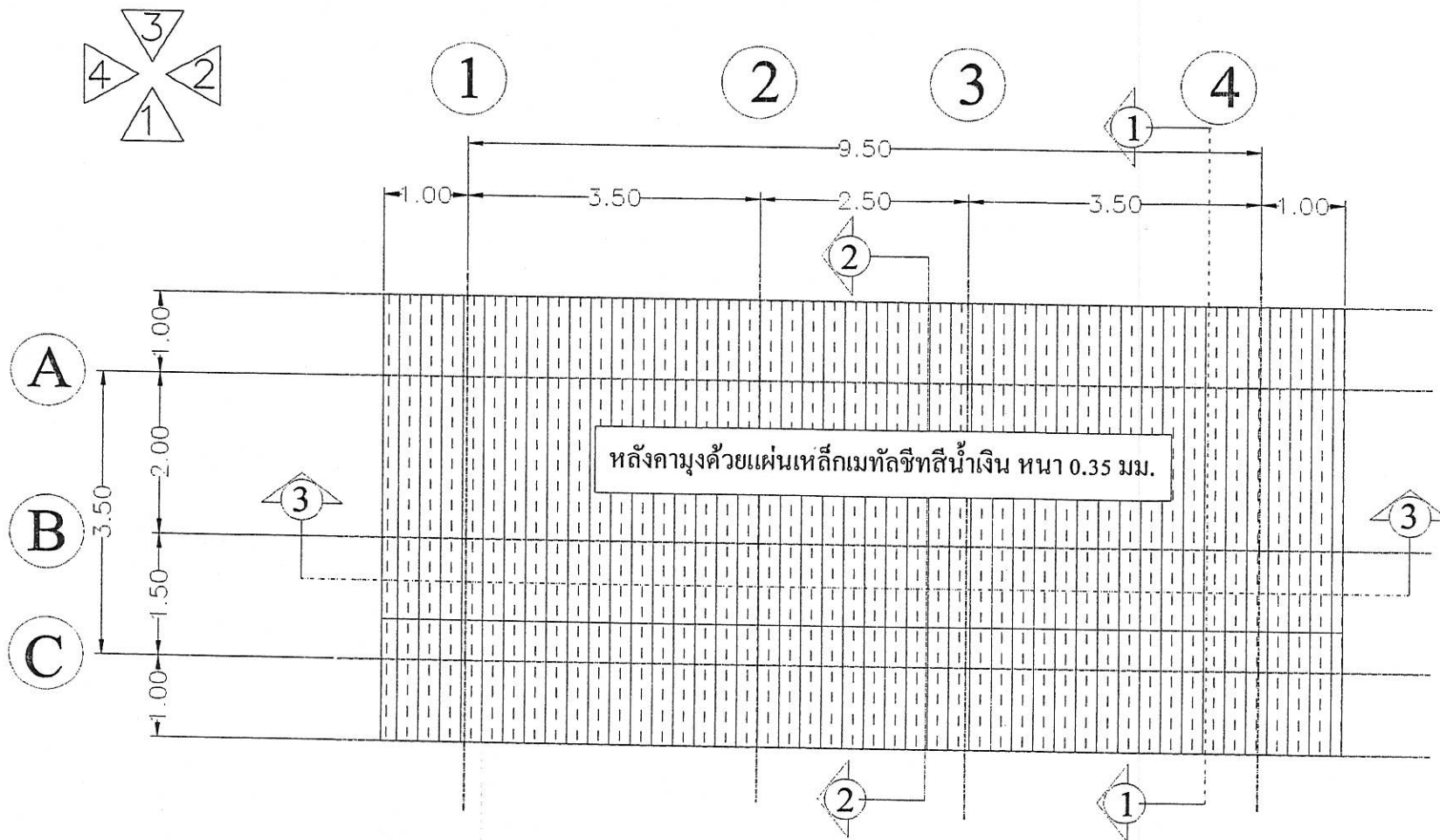

แปลนหลังคา  
มาตราส่วน 1:75

กองช่าง องค์การบริหารส่วนตำบลหนองโพ อำเภอโพธาราม จังหวัดราชบุรี	
โครงการ ก่อสร้างห้องสุชา	
สถานที่ก่อสร้าง องค์การบริหารส่วนตำบลหนองโพ อำเภอโพธาราม จังหวัดราชบุรี	
เขียนแบบ  (นางสาวปราริณี จันทร์แดง) ผู้ช่วยนายช่างโยธา	
ตรวจสอบ  (นายบุญรัตน์ คงทรัพย์) นายช่างโยธาชำนาญงาน	
ตรวจสอบ  (นายสุรชัย ชื่นแสง) รองปลัดองค์การบริหารส่วนตำบลหนองโพ	
เห็นชอบ  (นายสุเมธ แก้วโคกขิม) ปลัดองค์การบริหารส่วนตำบลหนองโพ	
อนุมัติ  (นายชัยกิตต์ เกี้ยวเพ็ญ) นายกองค์การบริหารส่วนตำบลหนองโพ	
จำนวนแผ่น 9	แผ่นที่ 17

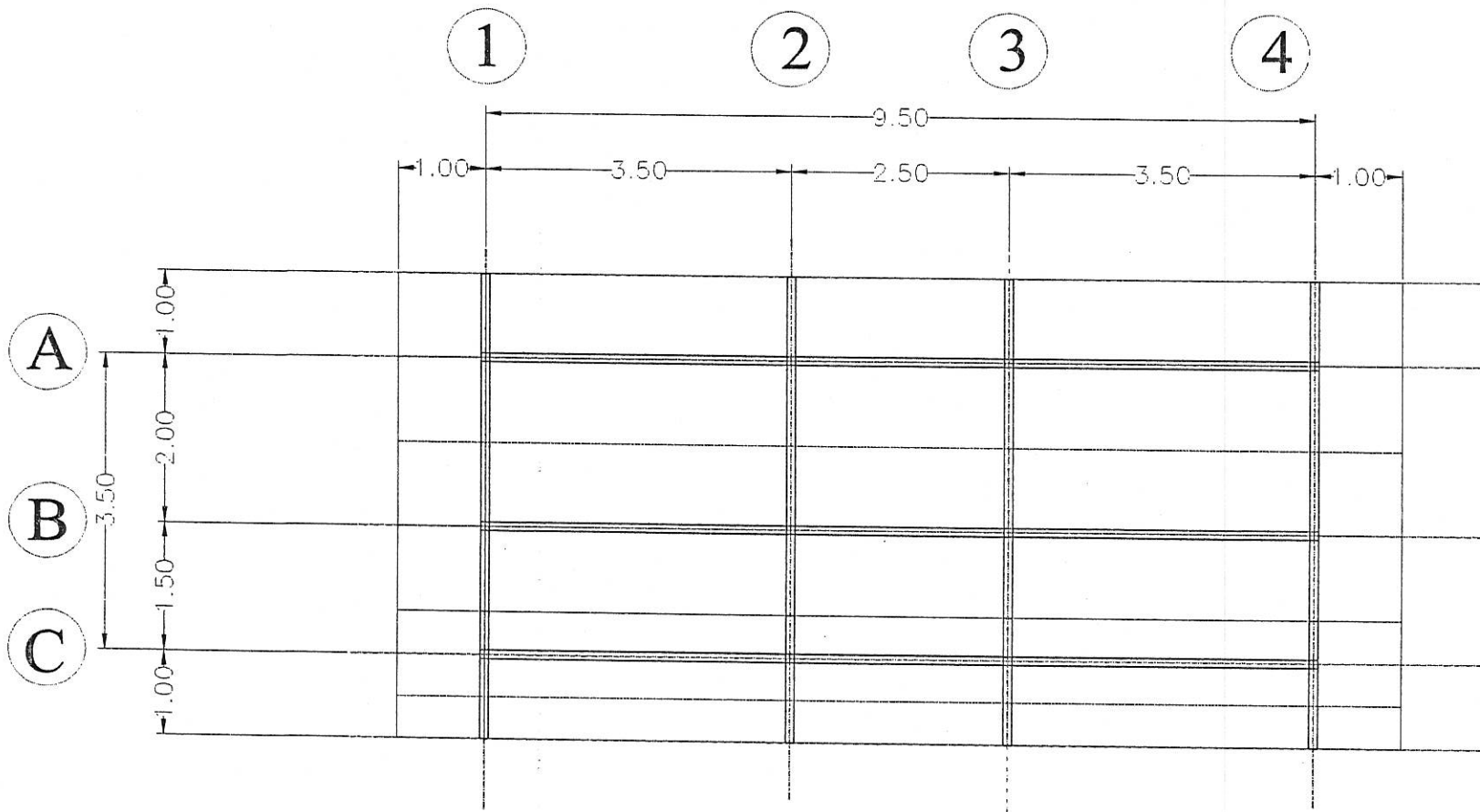

แปลนหลังคา  
มาตราส่วน 1:75

ชั้นพื้นเหล็กถ้อยชุบกับวาล์ว 2" x 4" x 3.2 มม.

แปลนเหล็กถ้อย 1 1/2" x 3" หน้า 1.6 มม. ชุบกับวาล์ว

อะเสเหล็กถ้อย 2" x 4" x 2.3 มม.



กองช่าง องค์การบริหารส่วนตำบลหนองโพ อำเภอโพธาราม จังหวัดราชบุรี	
โครงการ	ก่อสร้างห้องสุขา
สถานที่ก่อสร้าง	องค์การบริหารส่วนตำบลหนองโพ อำเภอโพธาราม จังหวัดราชบุรี
เขียนแบบ	<i>อภิชาติวิจิตร</i> (นางสาวภากรวิณี จันทร์แดง) ผู้ช่วยนายช่างโยธา
สำรวจ	<i>...</i> (นายบุญรัตน์/คงทรัพย์) นายช่างโยธาชำนาญงาน
ตรวจ	
เห็นชอบ	<i>...</i> (นายศุภชัย สุนทรแสง) รองปลัดองค์การบริหารส่วนตำบลหนองโพ
เห็นชอบ	<i>...</i> (นายสุเมธ แก้วโตหิม) ปลัดองค์การบริหารส่วนตำบลหนองโพ
อนุมัติ	<i>...</i> (นายฉัตรทิพย์ เกี้ยวเฟื่อง) นายกองค์การบริหารส่วนตำบลหนองโพ
จำนวนแผ่น	แผ่นที่
10	17

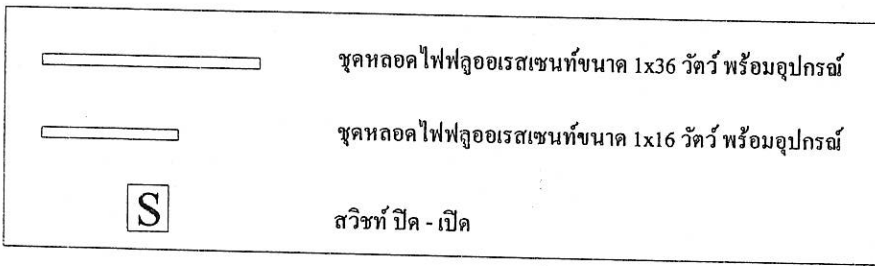
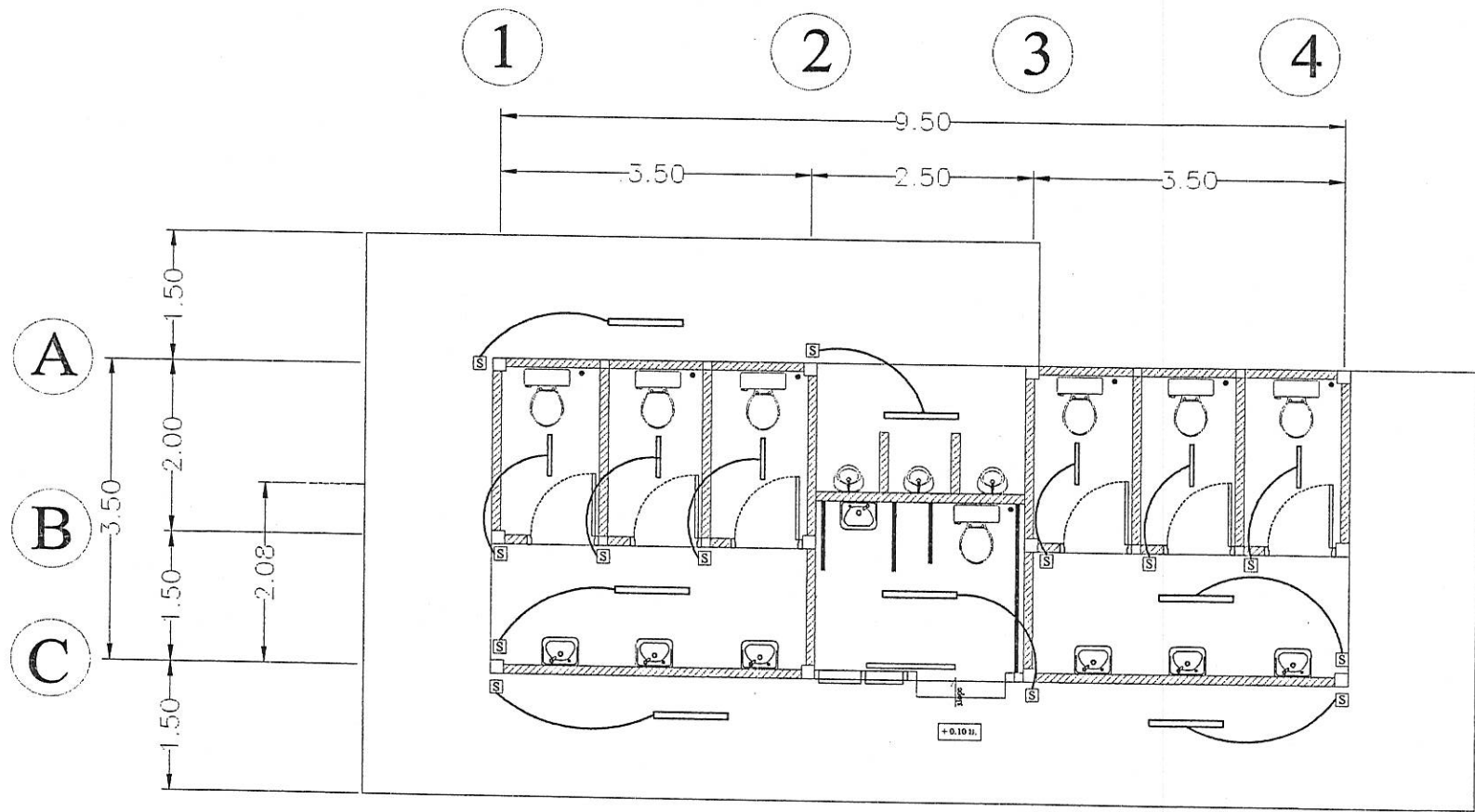

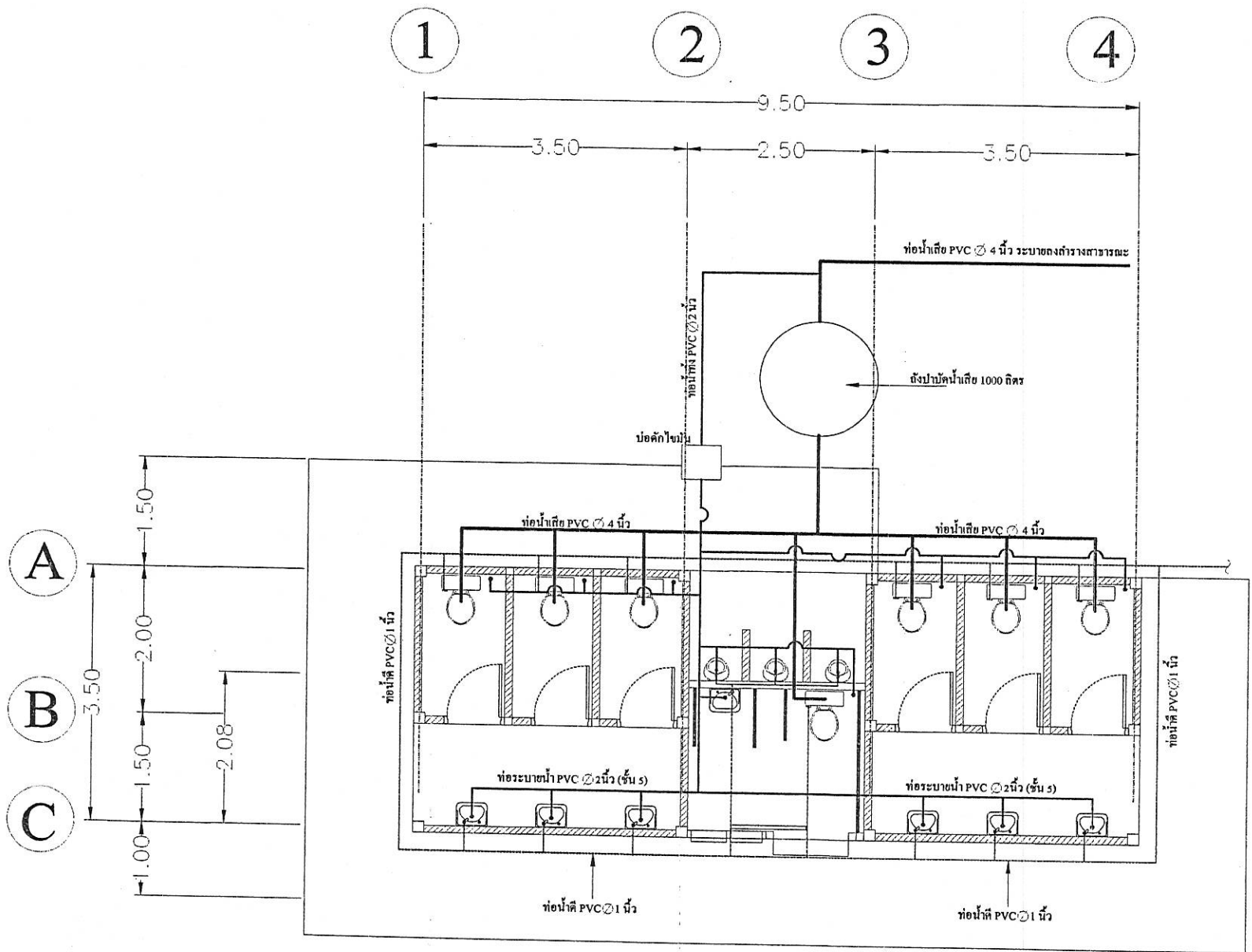

แปลนไฟฟ้า  
มาตราส่วน 1:75

กองช่าง องค์การบริหารส่วนตำบลหนองโพ อำเภอโพธาราม จังหวัดราชบุรี	
โครงการ	ก่อสร้างห้องสุขา
สถานที่ก่อสร้าง	องค์การบริหารส่วนตำบลหนองโพ อำเภอโพธาราม จังหวัดราชบุรี
เขียนแบบ	 (นางสาวปราริณี จันทร์แดง) ผู้ช่วยนายช่างโยธา
สำรวจ	 (นายบุญรัตน์ คงทรัพย์) นายช่างโยธาชำนาญงาน
ตรวจ	
เห็นชอบ	 (นายสุกัญ ชื่นแสง) รองปลัดองค์การบริหารส่วนตำบลหนองโพ
เห็นชอบ	 (นายสุชาติ แก้วโตทัย) ปลัดองค์การบริหารส่วนตำบลหนองโพ
อนุมัติ	 (นายชัยกัมภ์ เกี้ยวเฟื่อง) นายกองค์การบริหารส่วนตำบลหนองโพ
จำนวนแผ่น	แผ่นที่
11	17



แปลนระบบสุขาภิบาล  
มาตราส่วน 1:75

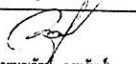
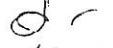

กองช่าง องค์การบริหารส่วนตำบลหนองบัว อำเภอโพธาราม จังหวัดบุรีรัมย์	
โครงการ ก่อสร้างห้องสุขา	
สถานที่ก่อสร้าง องค์การบริหารส่วนตำบลหนองบัว อำเภอโพธาราม จังหวัดบุรีรัมย์	
เขียนแบบ  (นางสาวปรวรินทร์ จันทร์แดง) ผู้ช่วยนายช่างโยธา	
ตรวจสอบ  (นายบุญรัตน์ ศกรวิทย์) นายช่างโยธาชำนาญงาน	
ตรวจสอบ  (นายศุภกฤษ ชื่นแสง) รองปลัดองค์การบริหารส่วนตำบลหนองบัว	
เห็นชอบ  (นายสุเมธ แก้วไข่มุก) ปลัดองค์การบริหารส่วนตำบลหนองบัว	
อนุมัติ  (นายชัยสิทธิ์ เกี้ยวพริ้ง) นายกองค์การบริหารส่วนตำบลหนองบัว	
จำนวนแผ่น 12	แผ่นที่ 17

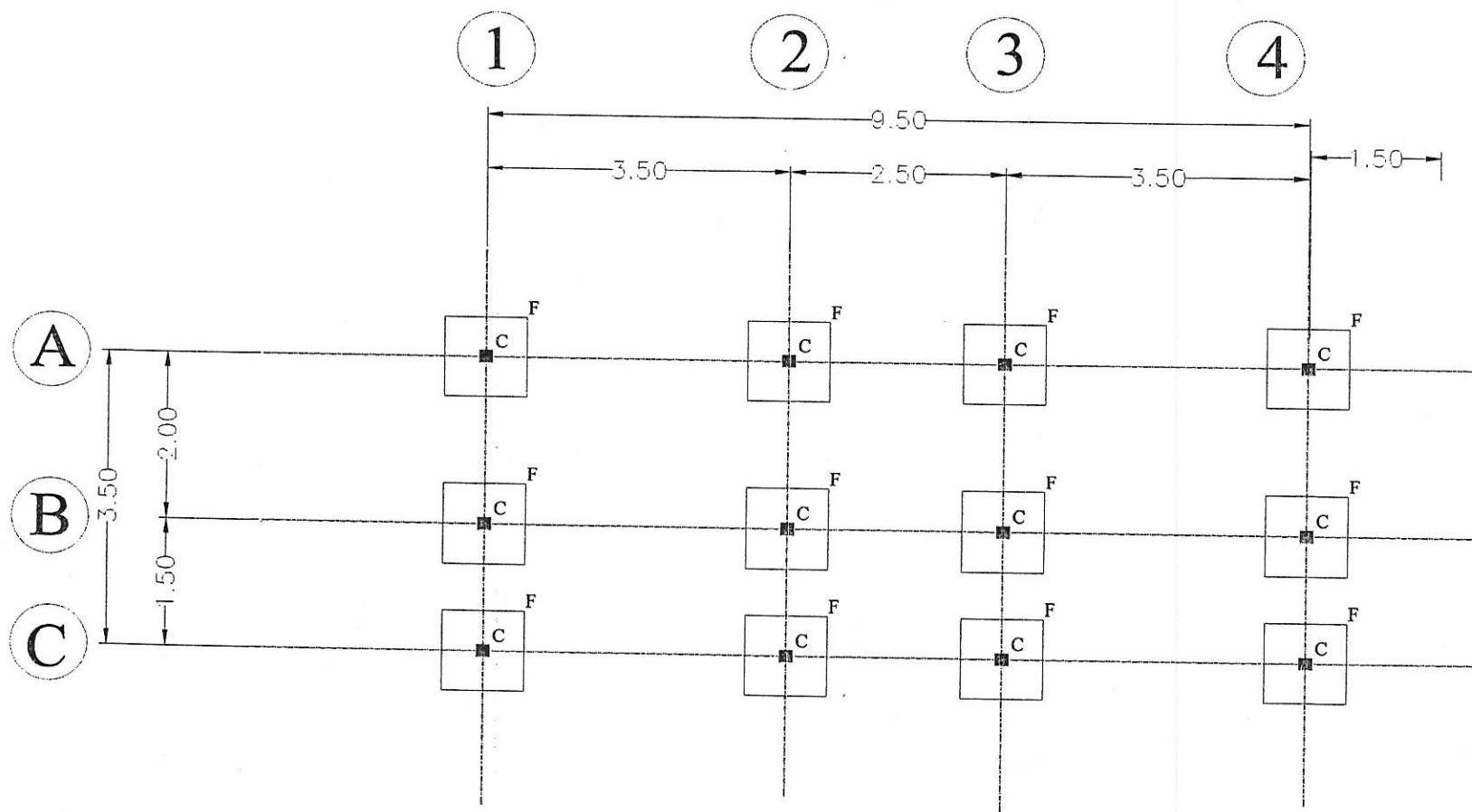

แปลนฐานราก และเสาตอม่อ  
 นาคระส่วน 1:75

กองช่าง  
 องค์การบริหารส่วนตำบลหนองโพ  
 อำเภอโพธาราม จังหวัดราชบุรี

โครงการ  
 ก่อสร้างห้องสุขา

สถานที่ก่อสร้าง  
 องค์การบริหารส่วนตำบลหนองโพ  
 อำเภอโพธาราม จังหวัดราชบุรี

เขียนแบบ  
*(Signature)*  
 (นางสาวภาวรินทร์ จันทร์แดง)  
 ผู้ช่วยช่างโยธา

สำรวจ  
*(Signature)*  
 (นายชูชาติ คงทวีชัย)  
 นายช่างโยธาชำนาญงาน

ตรวจ

เห็นชอบ  
*(Signature)*  
 (นายสุวิชัย ชื่นแสง)  
 รองปลัดองค์การบริหารส่วนตำบลหนองโพ

เห็นชอบ  
*(Signature)*  
 (นายสุเมธ แก้วไทรหม)

อนุมัติ  
*(Signature)*  
 (นายวิทย์เกียรติ เกื้อวงเฟื่อง)  
 นายกองค์การบริหารส่วนตำบลหนองโพ

จำนวนแผ่น	แผ่นที่
13	17



กองช่าง  
องค์การบริหารส่วนตำบลหนองโพ  
อำเภอโพธาราม จังหวัดราชบุรี

โครงการ  
ก่อสร้างห้องสุขา

สถานที่ก่อสร้าง  
องค์การบริหารส่วนตำบลหนองโพ  
อำเภอโพธาราม จังหวัดราชบุรี

เขียนแบบ  
*ช.ค.ค.ค.*  
(นางสาวปาริวันท์ จันทร์แดง)  
ผู้ช่วยนายช่างโยธา

สำรวจ  
*ค.ค.ค.*  
(นายบุญรัตน์ คงทรัพย์)  
นายช่างโยธาชำนาญงาน

ตรวจ

เก็บชอบ  
*ค.ค.ค.*  
(นายศุภสิทธิ์ ชื่นแสง)  
รองปลัดองค์การบริหารส่วนตำบลหนองโพ

เห็นชอบ  
*ค.ค.ค.*  
(นายสุเมธ แก้วโสมขันธ์)  
ปลัดองค์การบริหารส่วนตำบลหนองโพ

อนุมัติ  
*ค.ค.ค.*  
(นายอภินันท์ เกียรติพงษ์)  
นายกองค์การบริหารส่วนตำบลหนองโพ

จำนวนแผ่น  
14

แผ่นที่  
17

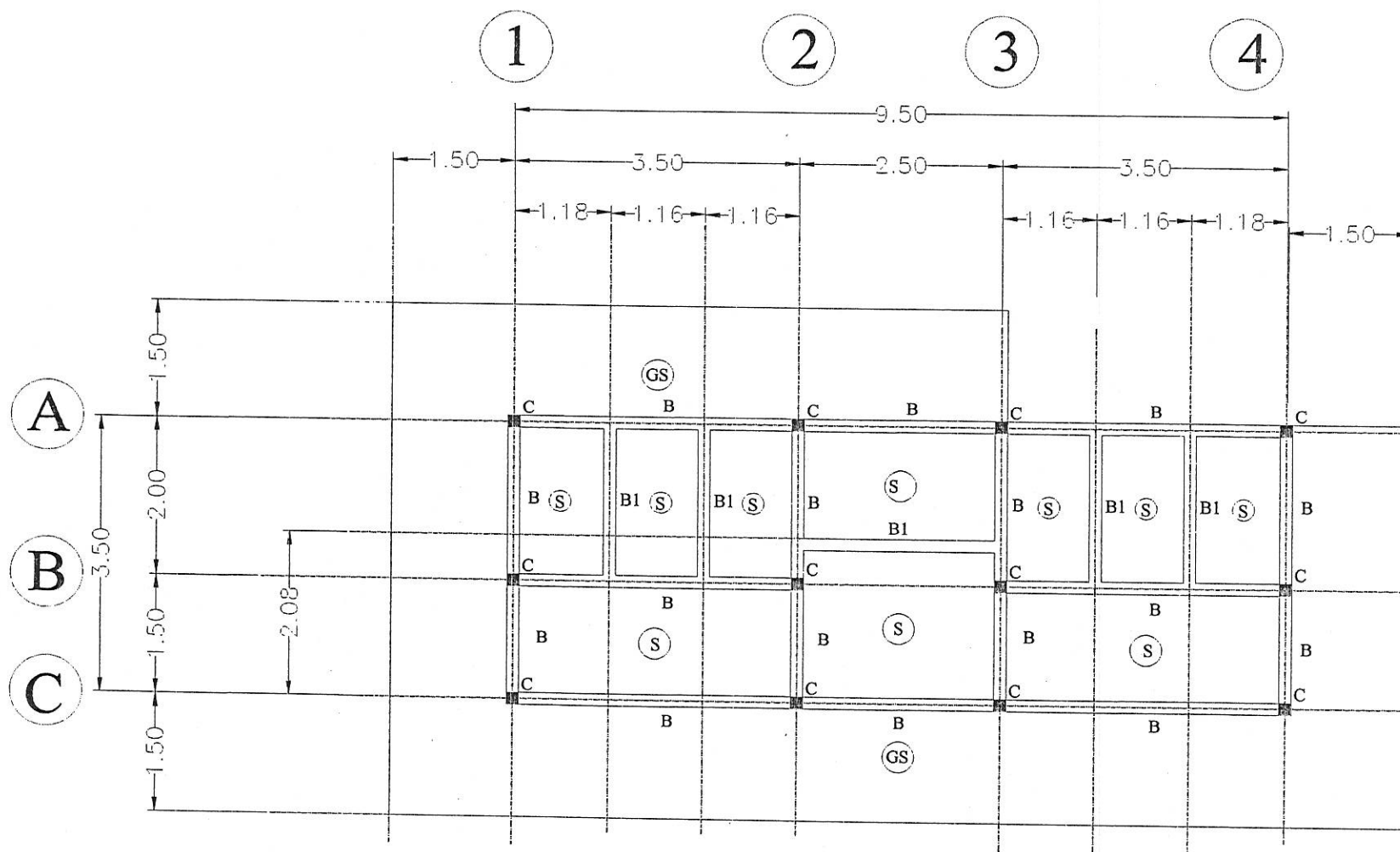

แปลนฐานราก และเสาตอหม้อ  
มาตราส่วน 1:75

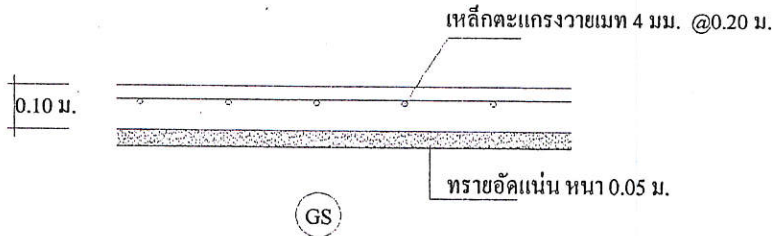
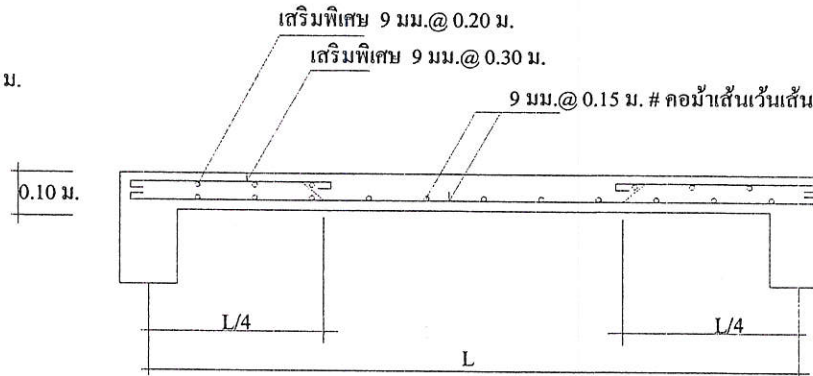
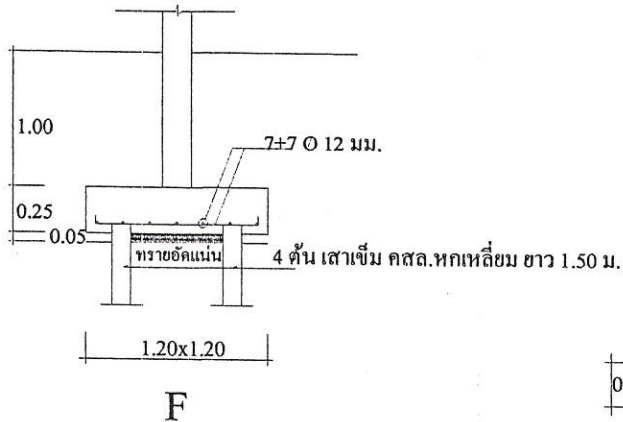
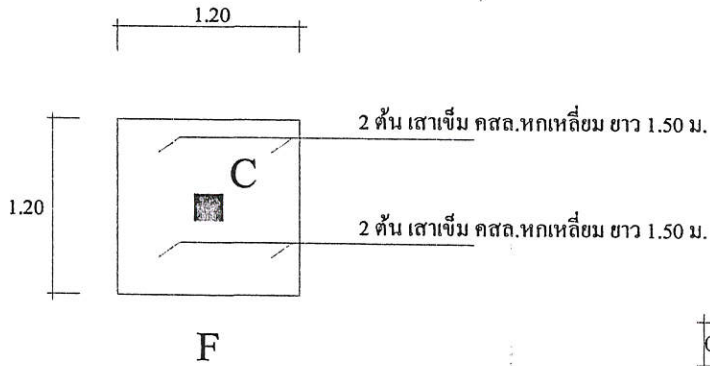
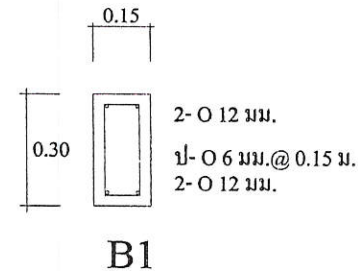
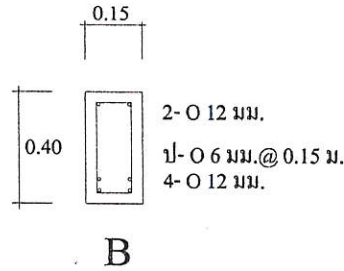
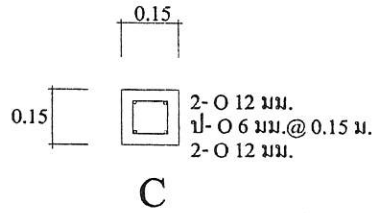

แบบขยายโครงสร้าง



กองช่าง	
องค์การบริหารส่วนตำบลหนองโผ อำเภอโพธาราม จังหวัดราชบุรี	
โครงการ ก่อสร้างห้องสุขา	
สถานที่ก่อสร้าง องค์การบริหารส่วนตำบลหนองโผ อำเภอโพธาราม จังหวัดราชบุรี	
เขียนแบบ	 (นางสาวภาวรินทร์ จันทร์แดง) ผู้ช่วยนายช่างโยธา
สำรวจ	 (นายบุญชูศักดิ์ คงทรัพย์) นายช่างโยธาชำนาญงาน
ตรวจ	
เห็นชอบ	 (นายสุรศักดิ์ ชื่นแสง) รองปลัดองค์การบริหารส่วนตำบลหนองโผ
เห็นชอบ	 (นายสุเมธ แก้วโตทัย) ปลัดองค์การบริหารส่วนตำบลหนองโผ
อนุมัติ	 (นายอภินันท์ เกี้ยวเฟื่อง) นายกองค์การบริหารส่วนตำบลหนองโผ
จำนวนแผ่น	แผ่นที่
15	17



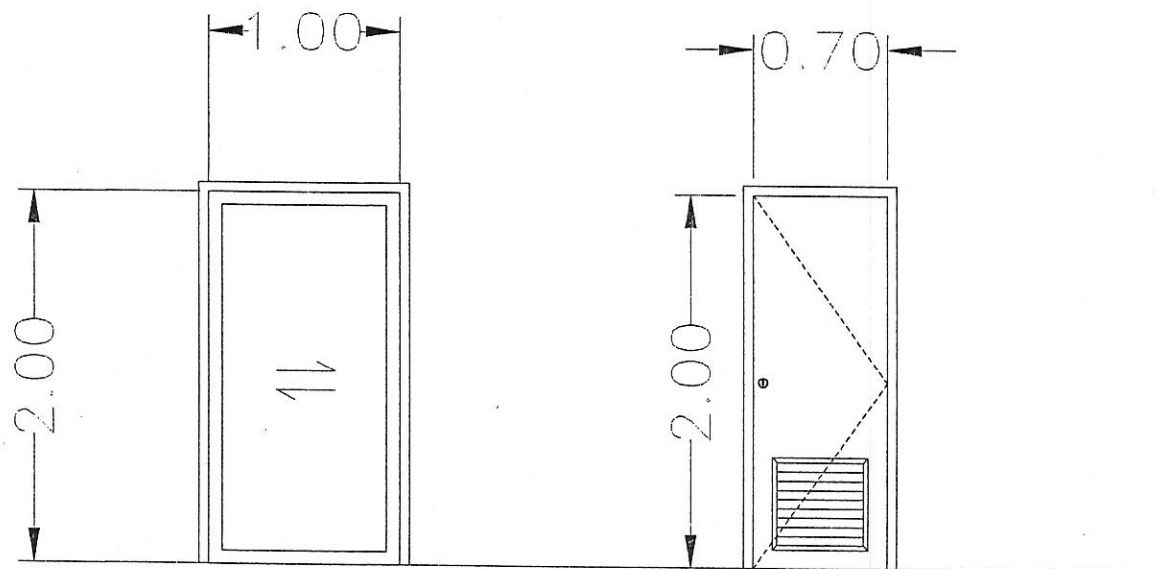

②

ประตูบานเลื่อน กรอบอลูมิเนียม

วงกรอบอลูมิเนียมสีขาว บานกระจกฝ้า

②

ประตูบานเปิด PVC วงกบ PVC

แบบขยายประตู



กองช่าง  
องค์การบริหารส่วนตำบลหนองโพ  
อำเภอโพธาราม จังหวัดราชบุรี

โครงการ  
ก่อสร้างห้องสุขา

สถานที่ก่อสร้าง  
องค์การบริหารส่วนตำบลหนองโพ  
อำเภอโพธาราม จังหวัดราชบุรี

เขียนแบบ  
*(Signature)*  
(นายสารภรณ์ จันทร์แดง)  
ผู้ช่วยนายช่างโยธา

สำรวจ  
*(Signature)*  
(นายสุวิทย์ คุ้มทรัพย์)  
นายช่างโยธาชำนาญงาน

ตรวจ

เห็นชอบ  
*(Signature)*  
(นายสุวิทย์ คุ้มแสง)  
รองปลัดองค์การบริหารส่วนตำบลหนองโพ

เห็นชอบ  
*(Signature)*  
(นายสุเมธ แก้วโชติชัย)  
ปลัดองค์การบริหารส่วนตำบลหนองโพ

อนุมัติ  
*(Signature)*  
(นายชัยสิทธิ์ เกื้อวงษ์)  
นายกองค์การบริหารส่วนตำบลหนองโพ

จำนวนแผ่น	แผ่นที่
16	17



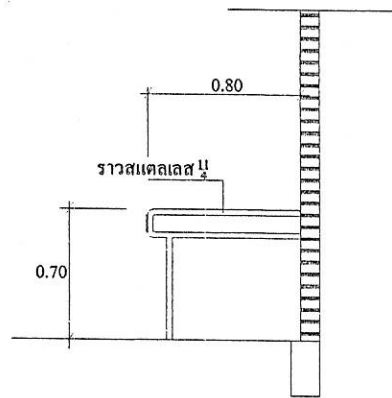

ขยาย1

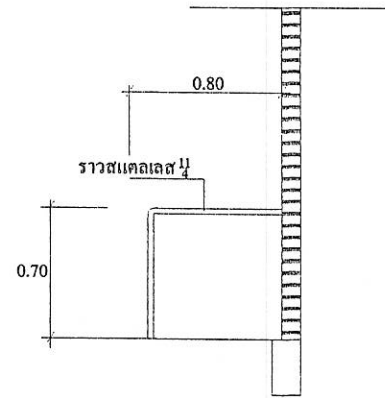



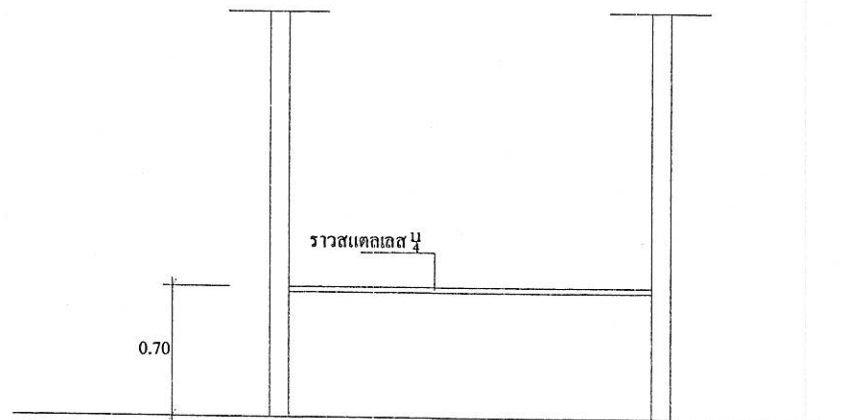

ขยาย2

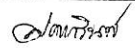
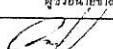

ขยาย3

แบบขยายราวจับคนพิการ



กลางข้าง องค์การบริหารส่วนตำบลหนองโพ อำเภอโพธาราม จังหวัดราชบุรี	
โครงการ ก่อสร้างห้องสุขา	
สถานที่ก่อสร้าง องค์การบริหารส่วนตำบลหนองโพ อำเภอโพธาราม จังหวัดราชบุรี	
เขียนแบบ  (นางสาวปรวิณี จันทน์แดง) ผู้ช่วยนายช่างโยธา	
สักรวจ  (นายผู้วิวัฒน์ คงศรีชัย) นายช่างโยธาชำนาญงาน	
ตรวจสอบ  (นายสุวิทย์ ชื่นแสง) รับผิดชอบองค์การบริหารส่วนตำบลหนองโพ	
อนุมัติ  (นายสุเมธ แก้วไธสง) ปลัดองค์การบริหารส่วนตำบลหนองโพ	
อนุมัติ  (นายศักดิ์เทพ เกี้ยวเพ็ญ) นายกองค์การบริหารส่วนตำบลหนองโพ	
จำนวนแผ่น 17	แผ่นที่ 17